

- EN The manufacturer reserves the right to make changes to the product, release firmware updates, and update this manual at any time. Visit [www.segway.com](http://www.segway.com) or check the Segway-Ninebot app to download the latest user materials. You must install the app, activate your KickScooter, and obtain the latest updates and safety instructions.
- FR Le fabricant se réserve le droit d'apporter des modifications au produit, de publier des mises à jour du microprogramme et de réviser ce manuel à tout moment. Visitez [www.segway.com](http://www.segway.com) ou consultez l'application Segway-Ninebot pour télécharger les derniers contenus utilisateur. Vous devez installer l'application, activer votre trottinette et obtenir les dernières mises à jour et consignes de sécurité.
- DE Der Hersteller behält sich jederzeit das Recht von Produktänderungen, der Herausgabe von Firmware-Updates und der Aktualisierung dieses Handbuchs vor. Besuchen Sie [www.segway.com](http://www.segway.com) oder schauen Sie auf der Segway-Ninebot App nach, um sich die neuesten Benutzermaterialien herunterzuladen. Sie müssen die Segway-Ninebot App installieren und Ihren KickScooter aktivieren, um die neuesten Updates und Sicherheitshinweise zu erhalten.
- I T Il produttore si riserva il diritto di apportare modifiche al prodotto, aggiornare gli aggiornamenti del firmware e aggiornare questo manuale in qualsiasi momento. Visitare [www.segway.com](http://www.segway.com) o controllare l'app Segway-Ninebot per scaricare l'ultimo manuale utente e materiali. È necessario installare l'App, attivare il proprio KickScooter e ottenere gli ultimi aggiornamenti e le istruzioni di sicurezza.
- ES El fabricante se reserva el derecho a realizar cambios en el producto, actualizaciones del firmware y modificaciones de este manual en cualquier momento. Visita [www.segway.com](http://www.segway.com) o revisa la app para descargar los materiales de usuario más recientes. Debes instalar la aplicación Segway-Ninebot, activar tu KickScooter y obtener las actualizaciones e instrucciones de seguridad más recientes.
- PL Producent zastrzega sobie prawo do wprowadzania zmian w produkcie, aktualizacji oprogramowania i aktualizacji tej instrukcji obsługi w dowolnym momencie. Odwiedź stronę [www.segway.com](http://www.segway.com) lub sprawdź aplikację Segway-Ninebot, aby pobrać najnowsze materiały użytkownika. Musisz zainstalować aplikację, aktywować swojego KickScootera i uzyskać najnowsze aktualizacje i zasady bezpieczeństwa.
- NL The manufacturer reserves the right to make changes to the product, release firmware updates, and update this manual at any time. Visit [www.segway.com](http://www.segway.com) or check the Segway-Ninebot app to download the latest user materials. You must install the app, activate your KickScooter, and obtain the latest updates and safety instructions.
- AR تحفظ الشركة المصنعة بالحق في إجراء تغييرات على المنتج وإصدار تحديثات البرامج الثابتة وتحديث هذا الدليل في أي وقت. يادر زيارة موقع [www.segway.com](http://www.segway.com) أو اطلع على تطبيق Segway-Ninebot لتحميل أحدث مواد للمستخدم. يجب عليك تثبيت التطبيق وتشغيل KickScooter والحصول على آخر التحديثات وإرشادات السلامة.

# Segway KickScooter

EN Product Manual

FR Manuel du Produit

DE Produkt-Handbuch

IT Manuale del prodotto

ES Manual del producto

PL Instrukcja produktu

NL Producthandleiding

■ دليل المنتج

- EN The pictures shown are for illustration purposes only. The actual product may vary.
- FR La photo est pour référence seulement. Veuillez vous référer au produit réel pour plus de détails.
- DE Das Bild dient nur als Referenz. Das tatsächliche Produkt kann abweichen. Bitte beziehen Sie sich auf das aktuelle Produkt für weitere Details.
- I T La figura è da considerarsi solo come riferimento. Si prega di far riferimento al prodotto attuale per maggiori dettagli.
- ES La imagen es solo de referencia. Remítase al producto en sí para ver más detalles.
- PL Rysunek jest tylko poglądowy. Szczegóły znajdują się w faktycznym produkcie.
- NL De getoonde afbeeldingen zijn alleen ter illustratie bedoeld. Het daadwerkelijke product kan afwijken.
- AR الصور المعروضة هي لأغراض التوضيح فقط. قد يختلف المنتج الفعلي.



## Contents

1. Diagram and Functions	01
2. Specifications	05
3. Common failures	07
4. Certifications	08
5. Trademark	11

## Diagram and Functions

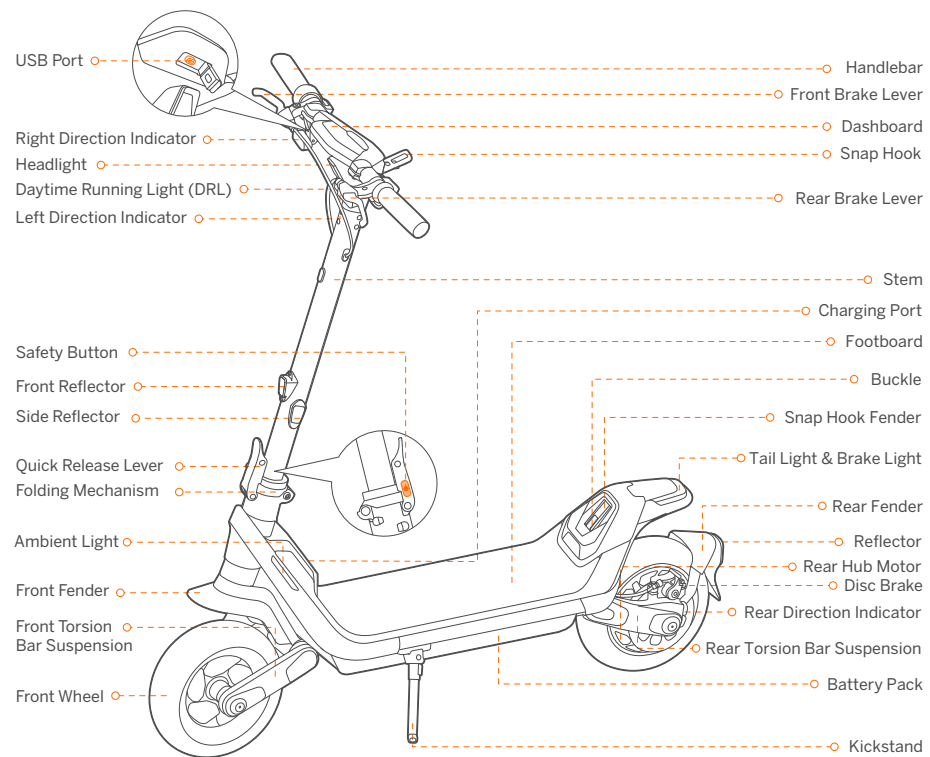

## Handlebar Functions

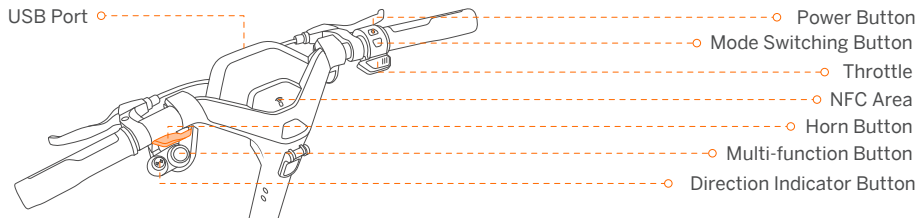



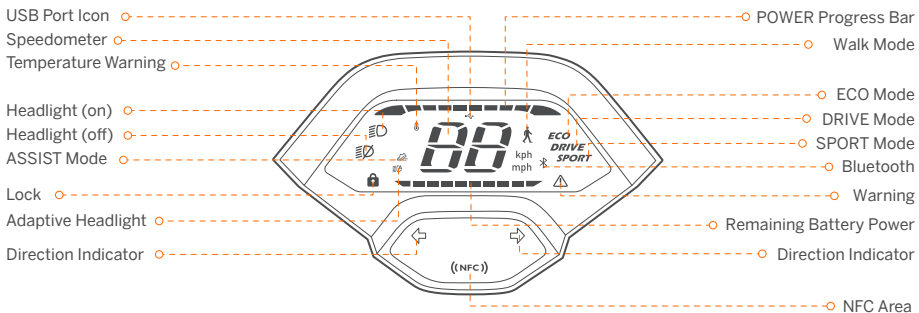

Name	Function	Operation method
Power Button	Power on/off	Press the Power Button to power on the scooter. Press and hold to power it off. * Available only when the scooter is not in Anti-theft mode.
	Wake up the dashboard	Press the Power Button to wake up the dashboard when the dashboard automatically dims.
Mode Switching Button	Switch between speed modes	Press the Mode Switching Button twice to switch mode.
Multi-function Button	Turn on/off ASSIST mode	Enabling ASSIST mode via the Segway-Ninebot app: When the scooter is at a complete stop, press the Multi-function Button to turn on ASSIST mode. Turn off ASSIST mode: Release the throttle and squeeze brake levers to stop, then press the Multi-function Button again.
	Turn on/off the headlight	Rotate the Multi-function Button clockwise/counterclockwise to turn off/on the headlight.
	Turn on/off the adaptive headlight feature	Rotate the Multi-function Button clockwise/counterclockwise and hold it for 3 seconds to turn off/on the adaptive headlight feature. * When the scooter is activated, this feature is turned on by default.
	Confirm the password	Press the Multi-function Button to confirm the password after entering the password with the Direction Indicator Button successively.
USB Port	Charging	Connect your device to the USB Port for charging.
Throttle	Speed up	Press and hold the throttle to speed up.
NFC Area	Interact with the NFC card to power on/off	Tap the NFC card on the NFC Area to power on/off the scooter.
	Interact with the NFC card to unlock	Tap the NFC card on the NFC Area to unlock the scooter.
Horn Button	Turn on the horn	Press the Horn Button, the scooter will beep.
Direction Indicator Button	Turn on the left/right direction indicator	Press the left/right side of the Direction Indicator Button, the left/right direction indicator will flash, and automatically turns off after 5 seconds.
	Enter the password	Press the left/right side of the Direction Indicator Button (left is minus, right is plus) to enter the password.



## Dashboard



Symbol	Name	Meaning	Description
	POWER Progress Bar	The symbol displays the motor output power of the scooter.	
	Speedometer	The symbol displays the current speed of the scooter.	
	Lock	When the icon flashes, it means the scooter enters Anti-theft mode.  When the icon lights up, it means the scooter is locked.	When the scooter is powered off after 30 seconds: If the scooter is moved or touched by someone, it will enter to Anti-theft mode. At this point, the scooter will start beeping and the front and rear direction indicators will flash, and the motor will be locked automatically. Note: Only available to power on the scooter with NFC card.  When locked via the Segway-Ninebot app or in the unlocking state via password, the scooter will keep beeping and the tail light will flash. Unlock the scooter with the following methods: 1) Press the Power Button to wake up the dashboard, the dashboard will display the digit "0" by default, then enter the four-digit password 1-2-3-4 with the Direction Indicator Button and confirm the password with the Multi-function Button successively. Note: After activating your scooter, enable/disable the unlock with a password feature via the Segway-Ninebot app and set your password. Otherwise, you cannot unlock your scooter with a password. 2) Tap the NFC card on the NFC Area. 3) Unlock via the Segway-Ninebot app.
	Temperature Warning	It indicates that the battery temperature has reached 60°C (140°F) or is below 0°C (32°F).	

Symbol	Name	Meaning	Description
	USB Port Icon	When the USB port icon lights up, it means that the device (not fully charged) is connected to the USB port.	
	Bluetooth	It indicates that the scooter is connected to the Segway-Ninebot app.	
	Warning	The symbol indicates that the scooter has detected an error. The error code will display on the dashboard. Please contact the after-sales service for repair.	
	Remaining battery power	The symbol displays the remaining battery power in battery bar.	
	Adaptive Headlight	When the icon flashes, it means the Adaptive headlight feature is turned on.	When this feature is turned on, the headlight will work automatically to adapt to a variety of situations and conditions and help illuminate the way.

## Speed Modes Introduction

Mode/model	P100SE (Speed limit)	Switching methods
 (Walk)	3–5 km/h (1.9–3.7 mph)	Enable/Disable Walk mode via the Segway-Ninebot app. Note: The headlight is always on and the tail light will keep flashing in Walk mode.
 (ASSIST)	3–5 km/h (1.9–3.7 mph)	Enabling ASSIST mode via the Segway-Ninebot app: When the scooter is at a complete stop, press the Multi-function Button to turn on ASSIST mode. Note: When turned on, the scooter will beep once and the front and rear direction indicators will flash once. Turn off ASSIST mode: Release the throttle and squeeze brake levers to stop, then press the Multi-function Button again.
<b>ECO</b>	18 km/h (11.2 mph)	Press the Mode Switching Button twice.
<b>DRIVE</b>	20 km/h (12.4 mph)	Press the Mode Switching Button twice.
<b>SPORT</b>	25 km/h (15.5 mph)	Press the Mode Switching Button twice.

## Specifications

	Item	Parameter
Product	Name	Segway KickScooter
	Model	P100SE
	Length × Width × Height	Approx. 1184 × 634 × 1287 mm (46.6 × 25 × 50.7 in)
	Folded: Length × Width × Height	Approx. 1184 × 634 × 640 mm (46.6 × 25 × 25.2 in)
	Net Weight	Approx. 32.9 kg (72.5 lbs)
Rider	Max. Payload	120 kg (265 lbs)
	Recommended Age	18–60 years old
	Required Height	160–200 cm (5'2"–6'6")
Machine	Wheelbase	900 mm (35.4 in)
	Ground Clearance	153 mm (6 in)
	Max. Speed	Approx. 25 km/h (15.5 mph)
	Typical Range <sup>[1]</sup>	Approx. 100 km (62.1 miles)
	Max. Slope	Approx. 23%
	Traversable Terrain	Bicycle lanes, parks, campuses and most of the flat road conditions and typical Belgian roads
	Operating Temperature	-10 to 40°C (14 to 104°F)
	Storage Temperature	-10 to 50°C (14 to 122°F)
	IP Rating	IPX5
	Duration of Charging	Approx. 7 h
Battery	Model	NCDF4825B
	Nominal Voltage	47.2 V $\approx$
	Max. Charging Voltage	54.6 V $\approx$
	Nominal Energy	1086 Wh
	Nominal Capacity	23 Ah
	Charging Ambient Temperature	0–43°C (32–109°F)
Motor	Battery Management System	Over-heating, short circuit, over-current, over-discharge and over-charge protection
	Motor Type	Brushless DC (BLDC) motor
Charger	Nominal Power	0.65 kW, 650 W
	Type	Built-in
	Input Voltage	100–240 V-50–60 Hz, 2.0 A MAX.
	Max. Output Voltage	54.6 V $\approx$
Rated Output	53.5 V $\approx$ 3 A	

	Item	Parameter
Charger	Output Power	0.16 kW, 160 W
	Model	NBW54D603D0D
Tire	Type	10.5-inch Self-sealing tubeless tires
	Tire Pressure	30–45 psi
	Material	Rubber
Others	Speed Modes	Walk mode, ASSIST mode, ECO mode, DRIVE mode and SPORT mode
	Suspension System	Front and rear torsion bar suspension
	Brake System	Disc brake & Electric brake

[1]: Typical Range: tested while riding with a full battery, 75 kg (165 lbs) load, 25°C (77°F), at the speed of 9.9 mph (16 km/h) on average on pavement.

\* Some of the factors that affect range include speed, number of starts and stops, ambient temperature, etc.

## Common Failures

Error code	Possible causes
10	BLE Bluetooth communication error
11	Motor 1A phrase current sampling failure
12	Motor 1B phrase current sampling failure
13	Motor 1C phrase current sampling failure
14	Throttle Hall sensor abnormality
15	Brake Hall sensor abnormality
18	Hall sensor abnormality
21	BMS communication error
22	BMS password error
23	BMS default serial number
24	System voltage detection abnormality
26	Flash storage error
27	Control board password error
28	Motor MOS driver upper bridge short circuit
29	Motor MOS driver lower bridge error
31	Program skip error
35	Vehicle default serial number
39	Battery temperature sensor error
41	Turn signal abnormality
42	Headlight abnormality
45	Abnormal bus current op-amp circuit

## Certifications

This product is certified to ANSI/CAN/UL-2272 by TUV Rheinland.  
The battery complies with UN/DOT 38.3.  
The battery complies with ANSI/CAN/UL-2271.

### European Union Compliance Statement

#### Information on Disposal for Users of Waste Electrical & Electronic Equipment



This symbol on the product or on its packaging indicates that used electrical and electronic products should not be mixed with unsorted municipal waste. For proper treatment, it is your responsibility to dispose of your waste equipment by arranging to return it to designated collection points.

Disposing of this product correctly will help save valuable resources and prevent any potential negative effects on human health and the environment, which could otherwise arise from inappropriate waste handling.

Penalties may be applicable for incorrect disposal of this waste, in accordance with your national legislation.

Please contact your local authority for further details of your nearest designated collection point.

#### Battery recycling information for the European Union



This symbol means that batteries and accumulators, at their end-of-life, should not be mixed with unsorted municipal waste. Your participation is an important part of the effort to minimize the impact of batteries and accumulators on the environment and on human health. For proper recycling you can return this product or the batteries or accumulators it contains to your supplier or to a designated collection point.

Disposing of this product correctly will help save valuable resources and prevent any potential negative effects on human health and the environment, which could otherwise arise from inappropriate waste handling.

Penalties may be applicable for incorrect disposal of this waste, in accordance with your national legislation. There are separate collection systems for used batteries and accumulators.

Please, dispose of batteries and accumulators correctly at your local community waste collection/recycling center.

### Radio Equipment Directive

Ninebot (Changzhou) Tech Co., Ltd. hereby declares that the product listed in this section comply with the essential requirements and other relevant provisions of the Radio Equipment Directive 2014/53/EU.

### Restriction of the use of certain hazardous substances (RoHS) Directive

Ninebot (Changzhou) Tech Co., Ltd. hereby declares the whole product including parts (cables, cords, and so on) meets the requirements of RoHS Directive 2011/65/EU and amendment Commission Delegated Directive (EU) 2015/863 on the restriction of the use of certain hazardous substances in electrical and electronic equipment ("RoHS recast" or "RoHS 2.0").

### Machinery Directive

Ninebot (Changzhou) Tech Co., Ltd. hereby declares that the product listed in this section comply with the essential requirements and other relevant provisions of the Machinery Directive 2006/42/EC.



EU Authorised Representative:

Segway-Ninebot Europe

Dynamostraat 7, 1014 BN Amsterdam, The Netherlands.

Ninebot (Changzhou) Tech Co., Ltd. hereby declares that the product model: P100SE complies with the essential requirements and other relevant provisions of the Radio Equipment Directive 2014/53/EU, the machinery directive 2006/42/EC, and the RoHS Directive 2011/65/EU and amendment Commission Delegated Directive (EU) 2015/863.

The declaration of conformity can be viewed at the following address: <http://eu-en.segway.com/support-instructions>

### UK Compliance Statement

#### Radio Equipment Regulations 2017

Ninebot (Changzhou) Tech Co., Ltd. hereby declares that the product listed in this section comply with the essential requirements and other relevant provisions of Radio Equipment Regulations 2017.

The Restriction of the Use of Certain Hazardous Substances in Electrical and Electronic Equipment Regulations 2012

Ninebot (Changzhou) Tech Co., Ltd. hereby declares the whole product including parts (cables, cords, and so on) meets the requirements of The Restriction of the Use of Certain Hazardous Substances in Electrical and Electronic Equipment Regulations 2012.

#### Supply of Machinery (Safety) Regulations 2008

Ninebot (Changzhou) Tech Co., Ltd. hereby declares that the product listed in this section comply with the essential requirements and other relevant provisions of The Safety of Supply of Machinery (Safety) Regulations 2008.



UK Authorised Representative:

UKCA Experts Ltd.

Dept 302, 43 Owston Road Carcroft, Doncaster, DN6 8DA, United Kingdom

Ninebot (Changzhou) Tech Co., Ltd. hereby declares that the product model: P100SE complies with the essential requirements and other relevant provisions of the Radio Equipment Regulations 2017, Supply of Machinery (Safety) Regulations 2008 and the Restriction of the Use of Certain Hazardous Substances in Electrical and Electronic Equipment Regulations 2012.

The declaration of conformity can be viewed at the following address: [www.segway.com](http://www.segway.com)

Bluetooth	Frequency Band(s)	2.4000–2.4835GHz
	Max. RF Power	20 mW

## Trademark

Segway and the Rider Design are the trademarks of Segway Inc.; Android is the trademark of Google Inc.; App Store is a service mark of Apple Inc. The respective owners reserve the rights of their trademarks and copyrights, etc. referred to in this manual.

We have attempted to include descriptions and instructions for all the functions of the KickScooter at the time of printing. However, due to constant improvement of product features and changes of design, your KickScooter may differ slightly from the one shown in this document. Visit the Apple app Store (iOS) or the Google Play Store (Android) to download and install the Segway-Ninebot App. Please note that there are multiple Segway and Ninebot models with different functions, and some of the functions mentioned herein may not be applicable to your unit. The manufacturer reserves the right to change the design and functionality of the KickScooter product and documentation without prior notice.

(※ The Segway-Ninebot App can support KickScooter with built-in Bluetooth)

© 2022 Ninebot (Beijing) Tech Co. Ltd. All rights reserved.

## Table des matières

1. Diagramme et fonctions	01
2. Spécifications	05
3. Défaillances courantes	07
4. Certifications	08
5. Marque déposée	10

## Diagramme et fonctions

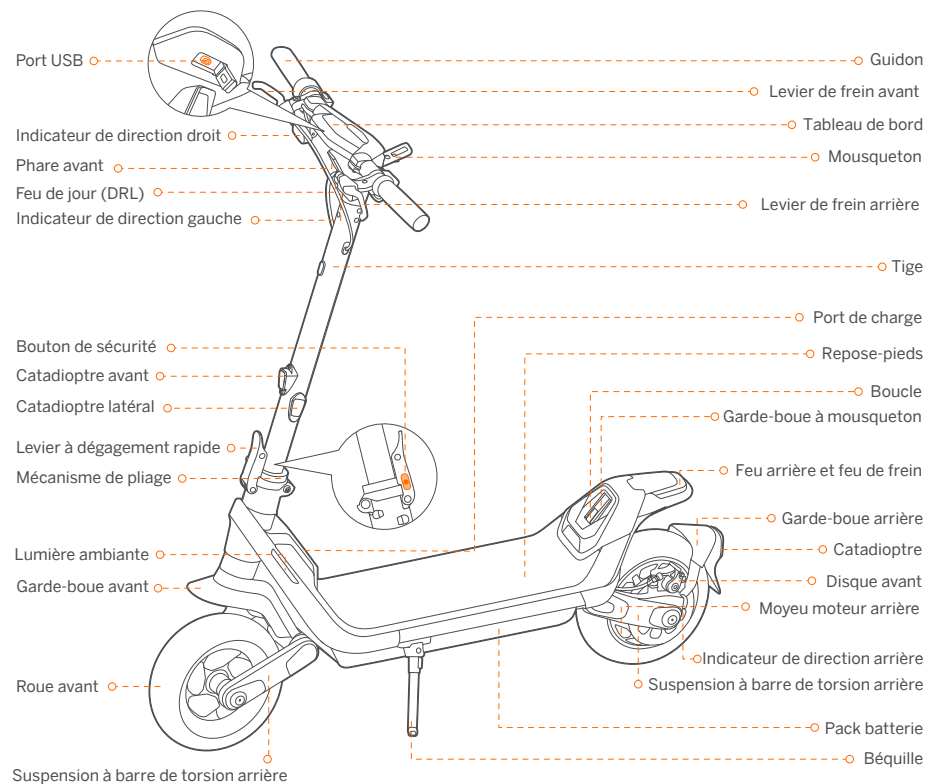



## Fonctions du guidon

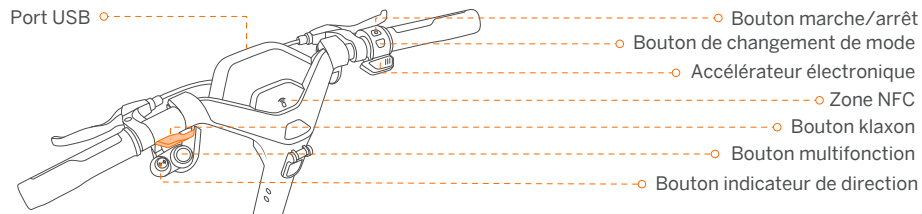



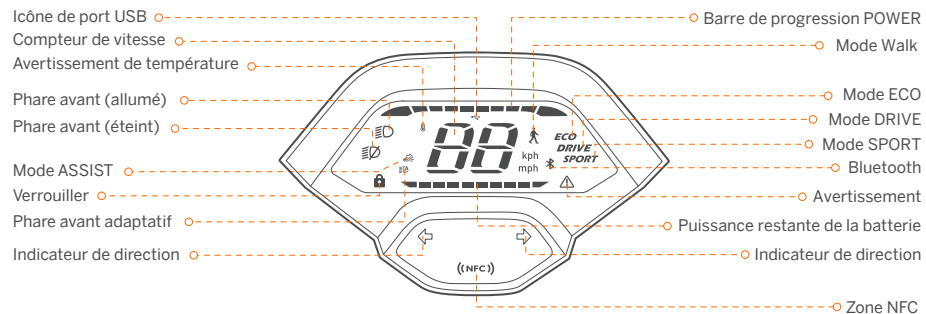

Nom	Fonction	Méthode de fonctionnement
Bouton marche/arrêt	Marche/arrêt	Appuyez sur le bouton marche/arrêt pour allumer le scooter. Appuyez et maintenez enfoncé pour l'éteindre. * Disponible uniquement lorsque le scooter n'est pas en mode antivol.
	Réveille le tableau de bord	Appuyez sur le bouton marche/arrêt pour réveiller le tableau de bord lorsque celui-ci s'assombrit automatiquement.
Bouton de changement de mode	Passage d'un mode de vitesse à l'autre	Appuyez deux fois sur le bouton de changement de mode pour changer de mode.
Bouton multifonction	Activer/désactiver le mode ASSIST	Activation du mode ASSIST via l'application Segway-Ninebot : Lorsque le scooter est à l'arrêt complet, appuyez sur le bouton multifonction pour activer le mode ASSIST. Désactiver le mode ASSIST : Relâchez l'accélérateur et serrez les leviers de frein pour arrêter, puis appuyez à nouveau sur le bouton multifonction.
	Allumer/éteindre le Phare avant	Tournez le bouton multifonction dans le sens des aiguilles d'une montre ou dans le sens inverse pour éteindre ou allumer le Phare avant.
	Activez/désactivez la fonction du Phare avant adaptatif.	Tournez le bouton multifonction dans le sens des aiguilles d'une montre ou dans le sens inverse et maintenez-le enfoncé pendant 3 secondes pour activer ou désactiver la fonction du Phare avant adaptatif. * Lorsque le scooter est activé, cette fonction est activée par défaut.
	Confirmer le mot de passe	Appuyez sur le bouton multifonction pour confirmer le mot de passe après l'avoir saisi successivement avec le bouton indicateur de direction.
Port USB	Chargement	Connectez votre appareil au port USB pour le charger.
Accélérateur électronique	Accélérer	Appuyez et maintenez l'accélérateur électronique pour accélérer.
Zone NFC	Interagir avec la carte NFC pour allumer/éteindre l'appareil	Appuyez sur la carte NFC sur la zone NFC pour allumer/éteindre le scooter.
	Interagissez avec la carte NFC pour déverrouiller le système.	Appuyez sur la carte NFC sur la zone NFC pour déverrouiller le scooter.
Bouton klaxon	Allumez le klaxon	Appuyez sur le bouton Klaxon, le scooter émettra un bip.
Bouton indicateur de direction	Allumer l'indicateur de direction gauche/droite	Appuyez sur le côté gauche/droit du bouton de l'indicateur de direction, l'indicateur de direction gauche/droite clignote et s'éteint automatiquement après 5 secondes.
	Entrez le mot de passe	Appuyez sur le côté gauche/droit du bouton de l'indicateur de direction (la gauche est moins, la droite est plus) pour entrer le mot de passe.



## Tableau de bord





Symbole	Nom	Signification	Description
	Barre de progression POWER	Le symbole affiche la puissance de sortie du moteur du scooter.	
	Compteur de vitesse	Le symbole affiche la vitesse actuelle du scooter.	
		Lorsque l'icône clignote, cela signifie que le scooter passe en mode antivol.	Lorsque le scooter est éteint après 30 secondes : Si le scooter est déplacé ou touché par quelqu'un, il entrera en mode antivol. Le scooter commencera à émettre un bip et les indicateurs de direction avant et arrière clignoteront, et le moteur se verrouillera automatiquement. Remarque : Uniquement disponible pour allumer le scooter avec une carte NFC.
	Verrouiller	Lorsqu'il est verrouillé via l'application Segway-Ninebot ou en état de déverrouillage via un mot de passe : Le scooter continuera à émettre des bips et le feu arrière clignotera. Déverrouillez le scooter à l'aide des méthodes suivantes : 1) Appuyez sur le bouton marche/arrêt pour réveiller le tableau de bord, le tableau de bord affiche le chiffre "0" par défaut, puis saisissez le mot de passe à quatre chiffres 1-2-3-4 avec le bouton de l'indicateur de direction et confirmez le mot de passe avec le bouton multifonction successivement. Remarque : Après avoir activé votre scooter, activez/désactivez le déverrouillage avec une fonction de mot de passe via l'application Segway-Ninebot et définissez votre mot de passe. Sinon, vous ne pouvez pas déverrouiller votre scooter avec un mot de passe. 2) Appuyez sur la carte NFC dans la zone NFC. 3) Déverrouiller via l'application Segway-Ninebot.	
	Avertissement de température	Il indique que la température de la batterie a atteint 60°C (140°F) ou est inférieure à 0°C (32°F).	

Symbole	Nom	Signification	Description
	Icône de port USB	Lorsque l'icône du port USB s'allume, cela signifie que l'appareil (qui n'est pas complètement chargé) est connecté au port USB.	
	Bluetooth	Il indique que le scooter est connecté à l'application Segway-Ninebot.	
	Avertissement	Le symbole indique que le scooter a détecté une erreur. Le code d'erreur s'affichera sur le tableau de bord. Veuillez contacter le service après-vente pour la réparation.	
	Puissance restante de la batterie	Le symbole affiche la charge restante de la batterie dans la barre de batterie.	
	Phare avant adaptatif	Lorsque l'icône clignote, cela signifie que la fonction de Phare avant adaptatif est activée.	Lorsque cette fonction est activée, le Phare avant fonctionne automatiquement pour s'adapter à diverses situations et conditions et aider à éclairer le chemin.

## Présentation des modes de vitesse

Mode/modèle	P100SE (Limite de vitesse)	Méthodes de commutation
 (Walk)	Entre 3 et 5km/h (Entre 1.9 et 3.7 miles/h)	Activez/désactivez le mode Walk via l'application Segway-Ninebot. Le Phare avant est toujours allumé et le feu arrière continue de clignoter en mode Walk.
 (ASSIST)	Entre 3 et 5km/h (Entre 1.9 et 3.7 miles/h)	Activation du mode ASSIST via l'application Segway-Ninebot : Lorsque le scooter est à l'arrêt complet, appuyez sur le bouton multifonction pour activer le mode ASSIST. Remarque : lorsqu'il est allumé, le scooter émet un bip et les indicateurs de direction avant et arrière clignotent une fois. Désactiver le mode ASSIST : Relâchez l'accélérateur et serrez les leviers de frein pour arrêter, puis appuyez à nouveau sur le bouton multifonction.
<b>ECO</b>	18 km/h (11,2 miles/h)	Appuyez deux fois sur le bouton de changement de mode.
<b>DRIVE</b>	20 km/h (12,4 miles/h)	Appuyez deux fois sur le bouton de changement de mode.
<b>SPORT</b>	25 km/h (15,5 miles/h)	Appuyez deux fois sur le bouton de changement de mode.

## Spécifications

	Élément	Paramètre
Produit	Nom	Segway KickScooter
	Modèle	P100SE
	Longueur x Largeur x Hauteur	Environ 1184 × 634 × 1287 mm (46,6 × 25 × 50,7 po)
	Plié : Longueur x Largeur x Hauteur	Environ 1184 × 634 × 640 mm (46,6 × 25 × 25,2 po)
Conducteur	Poids net	Environ 32,9 kg (72,5 lbs)
	Charge utile max.	120 kg (265 livres)
	Âge recommandé	18 à 60 ans
Machine	Hauteur requise	Entre 160 et 200 cm (entre 5'2" et 6'6")
	Empattement	900 mm (35,4 po)
	Garde au sol	153 mm (6 po)
	Vitesse max.	Environ 25 km/h (15,5 mi/h)
	Autonomie moyenne <sup>(1)</sup>	Environ 100 km (62,1 miles)
	Pente max.	Environ 23%
	Terrain traversable	Pistes cyclables, parcs, campus et la plupart des routes plates et des routes belges typiques.
	Température de fonctionnement	-10 à 40 °C (14 to 104 °F)
	Température de stockage	-10 à 50 °C (14 to 122 °F)
	Protection IP	IPX5
Batterie	Durée de charge (simple)	Environ 7 h
	Modèle	NCDF4825B
	Tension nominale	47,2 V 
	Tension de charge max.	54,6 V 
	Énergie nominale	1086 Wh
	Capacité nominale	23 Ah
	Température ambiante de charge	0 à 43 °C (32 à 109 °F)
	Système de gestion de batterie	Protection surchauffe, court-circuit, surintensité et sur-décharge et surcharge
Moteur	Type de moteur	Moteur à courant continu sans balais (BLDC)
	Puissance nominale	0,65kW, 650W
Chargeur	Tension d'entrée	100–240 V~, 50–60 Hz, 2.0 A MAX.
	Tension de sortie max.	54,6 V
	Puissance nominale	53,5 V  3A
	Puissance de sortie	0,16kW, 160W

	Élément	Paramètre
Chargeur	Type	Intégré
	Modèle	NBW54D603D0D
Pneu	Type	Pneus tubeless auto-obturants de 10.5 pouces
	Pression des pneus	30 à 45psi
	Matériau	Caoutchouc
Autres	Modes de vitesse	Mode Walk, mode ASSIST, mode ECO, mode DRIVE et mode SPORT.
	Système de suspension	Suspension à barre de torsion avant et arrière
	Système de freinage	Frein à disque et frein électrique

[1]: Autonomie moyenne: testé en roulant avec une batterie pleine, charge de 75kg (165 lbs), 25°C (77°F), à la vitesse moyenne de 16 km/h (9,9 mph) en moyenne sur la chaussée.

\* Certains des facteurs qui influent sur l'autonomie comprennent: la vitesse, le nombre de démarrages et d'arrêts, la température ambiante, etc.

## 3 Défaillances courantes

Code d'erreur	Causes possibles
10	BLE Erreur de communication Bluetooth
11	Échec de l'échantillonnage du courant de la phrase 1A du moteur
12	Échec de l'échantillonnage du courant de la phrase 1B du moteur
13	Échec de l'échantillonnage du courant de la phrase du moteur 1C
14	Anomalie du capteur Hall de l'accélérateur électronique
15	Anomalie du capteur Hall du frein
18	Anomalie du capteur Hall
21	Erreur de communication du BMS
22	Erreur de mot de passe du BMS
23	Numéro de série par défaut du BMS
24	Anomalie de détection de la tension du système
26	Erreur de stockage flash
27	Erreur de mot de passe de la carte de contrôle
28	Court-circuit du pont supérieur du pilote MOS du moteur
29	Erreur du pont inférieur du pilote MOS du moteur
31	Erreur de saut de programme
35	Numéro de série par défaut du véhicule
39	Erreur du capteur de température de la batterie
41	Anomalie des indicateurs de direction
42	Anomalie du Phare avant
45	Circuit op-amp anormal de courant de bus

## Certifications

Ce produit est certifié ANSI/CAN/UL-2272 par TUV Rheinland.

La batterie est conformes à la norme UN/DOT 38.3.

La batterie est conformes à la norme ANSI/CAN/UL-2271.

### Déclaration de conformité à l'Union européenne Informations sur l'élimination pour les utilisateurs des déchets d'équipements électriques et électroniques



Ce symbole sur le produit ou sur son emballage indique que les produits électriques et électroniques usagés ne doivent pas être mélangés avec les déchets municipaux non triés. Pour un traitement approprié, il est de votre responsabilité d'éliminer vos déchets d'équipements en faisant en sorte de les rapporter aux points de collecte désignés.

L'élimination correcte de ce produit permet d'économiser des ressources précieuses et d'éviter tout effet négatif potentiel sur la santé humaine et l'environnement, qui pourrait autrement résulter d'une manipulation inappropriée des déchets.

Des sanctions peuvent être applicables en cas d'élimination incorrecte de ces déchets, conformément à votre législation nationale.

Veuillez contacter votre autorité locale pour plus de détails sur le point de collecte désigné le plus proche.

### Informations sur le recyclage de la batterie pour les utilisateurs



Ce symbole signifie que les piles et accumulateurs, à leur fin de vie, ne doivent pas être mélangés avec les déchets municipaux non triés. Votre participation est une partie importante de l'effort visant à minimiser l'impact des piles et accumulateurs sur l'environnement et sur la santé humaine. Pour un recyclage approprié, vous pouvez retourner ce produit ou les piles ou accumulateurs qu'il contient à votre fournisseur ou à un point de collecte désigné.

L'élimination correcte de ce produit permet d'économiser des ressources précieuses et d'éviter tout effet négatif potentiel sur la santé humaine et l'environnement, qui pourrait autrement résulter d'une manipulation inappropriée des déchets.

Des sanctions peuvent être applicables en cas d'élimination incorrecte de ces déchets, conformément à votre législation nationale.

il existe des systèmes de collecte séparés pour les piles et accumulateurs usagés.

Veuillez jeter les piles et les accumulateurs correctement à la collecte/recyclage des déchets de votre communauté locale centre.

### Directive sur les équipements radio

Ninebot (Changzhou) Tech Co., Ltd. déclare par la présente que le produit répertorié dans cette section est conforme aux exigences essentielles et aux autres dispositions pertinentes de la directive sur les équipements radio 2014/53/UE.

### Directive sur la limitation de l'utilisation de certaines substances dangereuses (RoHS)

Ninebot (Changzhou) Tech Co., Ltd. déclare par la présente que l'ensemble du produit, y compris les pièces (câbles, cordons, etc.) est conforme aux exigences de la directive RoHS 2011/65/UE et de la modification de la directive déléguée (UE) 2015/863 sur la restriction de l'utilisation de certaines substances dangereuses dans les équipements électriques et électroniques ("RoHS recast" ou "RoHS 2.0").

### Directive Machines

Ninebot (Changzhou) Tech Co., Ltd. déclare par la présente que le produit répertorié dans cette section est conforme aux exigences essentielles et aux autres dispositions pertinentes de la directive Machines 2006/42/CE.



Représentant autorisé:

Segway-Ninebot Europe, Dynamostraat 7, 1014 BN

Amsterdam, The Netherlands

Ninebot (Changzhou) Tech Co., Ltd. déclare par la présente que le modèle de produit: P100SE est conforme aux exigences essentielles et aux autres dispositions pertinentes de la directive sur les équipements radio 2014/53/UE et de la directive Machines 2006/42/CE et de la directive RoHS 2011/65/UE et modification de la directive déléguée (UE) 2015/863 de la Commission.

La déclaration de conformité peut être consultée à l'adresse suivante : <http://eu-en.segway.com/support-instructions>

Bluetooth	Bandes de fréquence (s)	2.4000–2.4835GHz
	Max. Puissance RF	20 mW

## Marque déposée

Segway et le Rider Design sont des marques déposées de Segway Inc. ; Android est une marque commerciale de Google Inc., App Store est une marque de service d'Apple Inc. Les propriétaires respectifs se réservent les droits de leurs marques commerciales et droits d'auteur, etc. mentionnés dans ce manuel.

Nous nous sommes efforcés d'inclure des descriptions et des instructions pour toutes les fonctions du SuperScooter au moment de l'impression. Cependant, en raison de l'amélioration constante des fonctionnalités de l'appareil et des modifications de conception, votre KickScooter peut différer légèrement de celui présenté dans ce document. Visitez l'Apple App Store (iOS) ou Google Play Store (Android) pour télécharger et installer l'application Segway-Ninebot. Veuillez noter qu'il existe plusieurs modèles Segway et Ninebot ayant différentes fonctions, et certaines des fonctions mentionnées ici peuvent ne pas concerner votre appareil. Le fabricant se réserve le droit de modifier l'apparence et la fonctionnalité du produit et de la documentation SuperScooter sans préavis.

© 2022 Ninebot (Beijing) Tech Co. Ltd. Tous droits réservés.

(※L'application Segway-Ninebot peut prendre en charge le SuperScooter avec Bluetooth intégré)

## Contents

1. Diagramm und Funktionen	01
2. Spezifikationen	05
3. Häufige Fehler	07
4. Zertifizierungen	08
5. Handelsmarke	10

## Diagramm und Funktionen

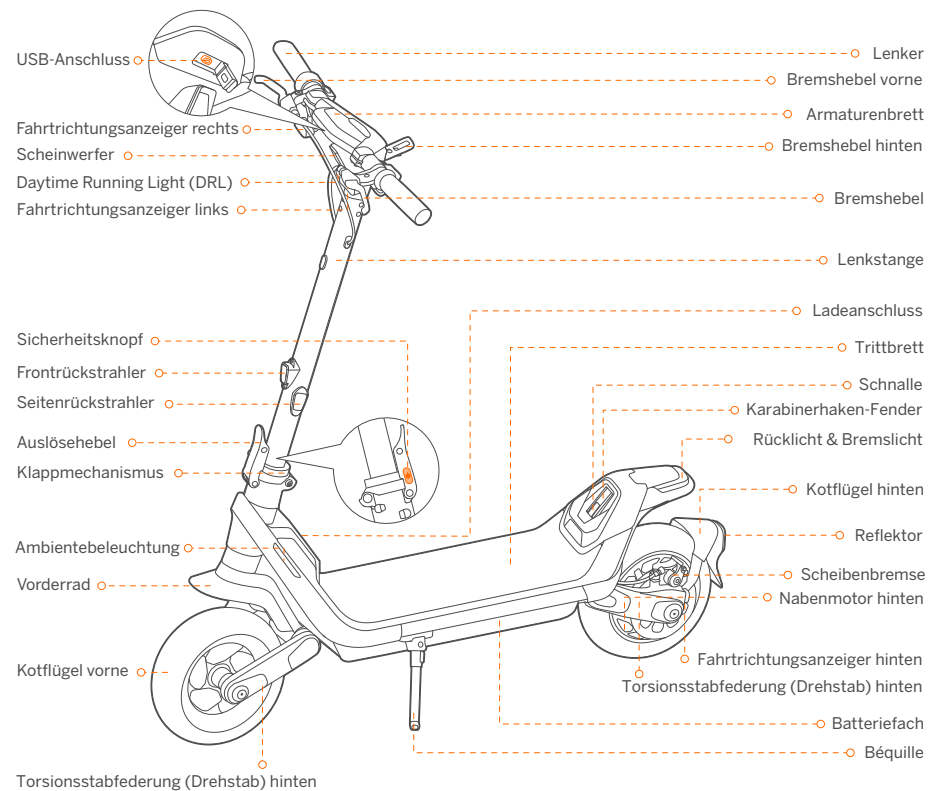

## Lenkerfunktionen

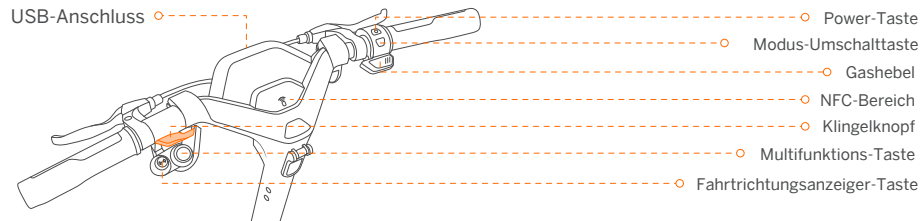



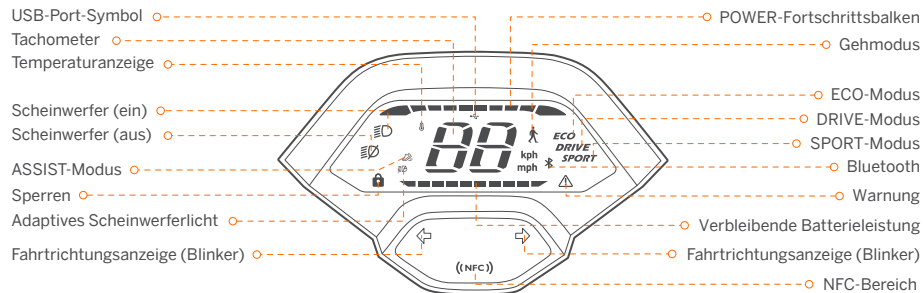

Name	Funktion	Operationsmethode
Power-Taste	Einschalten / Ausschalten	Drücken Sie die Power-Taste, um den Scooter einzuschalten. Zum Ausschalten gedrückt halten. * Nur verfügbar, wenn sich der Roller nicht im Anti-Diebstahl-Modus befindet.
	Aktivieren Sie das Dashboard	Drücken Sie die Ein-/Aus-Taste, um das Dashboard zu aktivieren, wenn das Dashboard automatisch gedimmt wird.
Modus-Umschalttaste	Wechseln Sie zwischen den Geschwindigkeitsmodi	Drücken Sie die Moduswechsel-Taste zweimal, um den Modus zu wechseln.
Multifunktions-Taste	ASSIST-Modus ein-/ausschalten	Aktivieren des ASSIST-Modus über die Segway-Ninebot-App: Wenn der Scooter zum Stillstand gekommen ist, drücken Sie die Multifunktions-Taste, um den ASSIST-Modus zu aktivieren. ASSIST-Modus ausschalten: Lassen Sie den Gashebel los und drücken Sie die Bremshebel, um anzuhalten, und drücken Sie dann erneut die Multifunktions-Taste.
	Scheinwerfer ein-/ausschalten	Drehen Sie die Multifunktions-Taste im Uhrzeigersinn/gegen den Uhrzeigersinn, um den Scheinwerfer aus-/einzuschalten.
	Adaptive Fahrlicht-Funktion ein-/ausschalten	Drehen Sie den Multifunktions-Taste im Uhrzeigersinn/gegen den Uhrzeigersinn und halten Sie ihn 3 Sekunden lang gedrückt, um die adaptive Scheinwerferfunktion aus-/einzuschalten. * Wenn der Scooter aktiviert ist, ist diese Funktion standardmäßig eingeschaltet.
	Bestätigen Sie das Passwort	Drücken Sie die Multifunktions-Taste, um das Passwort zu bestätigen, nachdem Sie das Passwort mit der Fahrtrichtungsanzeiger-Taste nacheinander eingegeben haben.
USB-Anschluss	Lädt	Schließen Sie Ihr Gerät zum Aufladen an den USB-Anschluss an.
Gashebel	Beschleunigen	Halten Sie den Gashebel gedrückt, um zu beschleunigen.
NFC-Bereich	Interagieren Sie mit der NFC-Karte zum Ein-/Ausschalten	Legen Sie die NFC-Karte auf den NFC-Bereich, um den Scooter ein-/auszuschalten.
	Interagieren Sie mit der NFC-Karte zum Entsperren	Legen Sie die NFC-Karte auf den NFC-Bereich, um den Scooter zu entsperren.
Klingelknopf	Hupe/Klingel einschalten	Drücken Sie die Hupe/Klingel-Taste, der Scooter piept.
Fahrtrichtungsanzeiger-Taste	Fahrtrichtungsanzeiger links/rechts einschalten	Betätigen Sie die Fahrtrichtungsanzeiger-Taste links/rechts. Die Fahrtrichtungsanzeiger links/rechts blinkt für 5 Sekunden und schaltet sich dann automatisch ab.
	Passwort eingeben	Betätigen Sie die Fahrtrichtungsanzeiger-Taste links/rechts (links ist minus, rechts ist plus), um das Passwort einzugeben.



## Armaturenbrett



Symbol	Name	Bedeutung	Beschreibung
	POWER-Fortschrittsbalken	Das Symbol zeigt die Motorausgangsleistung des Scooters an.	
	Tachometer	Das Symbol zeigt die aktuelle Geschwindigkeit des Scooters an.	
	Sperren	Wenn das Symbol blinkt, wechselt der Scooter in den Anti-Diebstahl-Modus.	30 Sekunden nach dem Ausschalten: Wenn der Roller bewegt oder von jemandem berührt wird, wechselt er in den Anti-Diebstahl-Modus. Der Scooter beginnt zu piepen und die vorderen und hinteren Fahrtrichtungsanzeiger blinken und der Motor wird automatisch gesperrt. Hinweis: Nur zum Einschalten des Scooters mit NFC-Karte verfügbar.
		Wenn das Symbol aufleuchtet, bedeutet dies, dass der Roller gesperrt ist.	Wenn der Scooter über via Segway-Ninebot App gesperrt wurde oder im entsperrten Zustand per Passwort: Der Scooter piept weiter und das Rücklicht blinkt. Entriegeln Sie den Scooter mit den folgenden Vorgehensweisen: 1) Drücken Sie die Einschalttaste, um das Armaturenbrett aufzuwecken. Das Dashboard zeigt standardmäßig die Ziffer "0" an. Geben Sie nun das vierstellige Passwort: 1-2-3-4 mit den Fahrtrichtungsanzeiger-Schaltern ein und bestätigen Sie das Passwort, in dem Sie nacheinander die eingegebenen Ziffern mit der Multifunktions-Taste bestätigen. Hinweis: Nachdem Sie Ihren Scooter aktiviert haben, aktivieren/deaktivieren Sie die Funktion zum Entsperren mit einem Passwort über die Segway-Ninebot-App und legen Sie Ihr Passwort fest. Andernfalls können Sie Ihren Scooter nicht mit einem Passwort entsperren. 2) Legen Sie die NFC-Karte auf den NFC-Bereich auf. 3) Entsperren über die Segway-Ninebot-App.
	Bluetooth	Zeigt an, dass der Scooter mit der Segway-Ninebot-App verbunden ist.	

Symbol	Name	Bedeutung	Beschreibung
	Temperaturanzeige	Das ständig eingeschaltete Thermometersymbol zeigt an, dass die Batterietemperatur 60°C (140°F) oder 0°C (32°F) erreicht hat.	
	USB-Port-Symbol	Wenn das USB-Port-Symbol aufleuchtet, bedeutet dies, dass das Gerät (nicht vollständig aufgeladen) mit dem USB-Port verbunden ist.	
	Warnung	Das Symbol zeigt an, dass der Scooter einen Fehler erkannt hat. Der Fehlercode wird auf dem Dashboard angezeigt. Wenden Sie sich zur Reparatur bitte an den Kundendienst.	
	Verbleibende Batterieleistung	Das Symbol zeigt die verbleibende Batterieleistung im Batteriebalken an.	
	Adaptives Scheinwerferlicht	Wenn das Symbol blinkt, bedeutet dies, dass die adaptive Scheinwerferfunktion eingeschaltet ist.	Wenn diese Funktion eingeschaltet ist, arbeitet der Scheinwerfer automatisch, um von einer Vielzahl von Situationen und Bedingungen die bestmögliche Anpassung zu ermöglichen und dabei zu helfen, die Fahrbahn angemessen zu beleuchten.

## Geschwindigkeitsmodi Einführung

Modus/modell	P100SE (Erlaubte Höchstgeschwindigkeit)	Methoden wechseln
 (Gehmodus)	3–5 km/h (1.9–3.7 mph)	Aktivieren/Deaktivieren Sie den gehmodus über die Segway-Ninebot-App. Hinweis: Der Scheinwerfer ist immer an und das Rücklicht blinkt weiter.
 (ASSIST)	3–5 km/h (1.9–3.7 mph)	Aktivieren des ASSIST-Modus über die Segway-Ninebot-App: Wenn der Scooter zum Stillstand gekommen ist, drücken Sie die Multifunktions-Taste, um den ASSIST-Modus zu aktivieren. Hinweis: Beim Einschalten piept der Scooter einmal und die vorderen und hinteren Fahrtrichtungsanzeiger blinken einmal. ASSIST-Modus ausschalten: Lassen Sie den Gashebel los und drücken Sie die Bremshebel, um anzuhalten, und drücken Sie dann erneut die Multifunktions-Taste.
<b>ECO</b>	11.2 mph (18 km/h)	Drücken Sie die Moduswechsel-Taste zweimal.
<b>DRIVE</b>	12.4 mph (20 km/h)	Drücken Sie die Moduswechsel-Taste zweimal.
<b>SPORT</b>	15.5 mph (25 km/h)	Drücken Sie die Moduswechsel-Taste zweimal.

## Spezifikationen

	Artikel	Parameter
Produkt	Name	Segway KickScooter
	Modell	P100SE
	Länge × Breite × Höhe	Ca. 1184 × 634 × 1287 mm (46.6 × 25 × 50.7 in)
	Zusammengeklappt: Länge × Breite × Höhe	Ca. 1184 × 634 × 640 mm (46.6 × 25 × 25.2 in)
	Nettogewicht	Ca. 32.9 kg (72.5 lbs)
Fahrer	Nutzlast	120 kg (265 lbs)
	Altersempfehlung	18–60 Jahre
	Erforderliche Höhe	160–200 cm (5'2"–6'6")
Maschinenparameter	Radstand	900 mm (35.4 in)
	Bodenfreiheit	153 mm (6 in)
	Höchstgeschwindigkeit	Ca. 25 km/h (15.5 mph)
	Autonomie typique[L]	Ca. 100 km (62.1 miles)
	Höchststeigung	Ca. 23%
	Befahrbares Gelände	Fahrradwege, Parks, Campus und die meisten ebenen Straßenverhältnisse und typisch belgische Straßen
	Betriebstemperatur	-10 bis 40°C (14 bis 104°F)
	Lagertemperatur	-10 bis 50°C (14 bis 122°F)
	IP-Klassifizierung	IPX5
	Ladedauer	Ca. 7 h
	Batterie	Modell
Nennspannung		47.2 V $\equiv$
Max. Ladespannung		54.6 V $\equiv$
Nominale Energie		1086 Wh
Nennleistung		23 Ah
Ladeumgebungstemperatur		0 bis 43°C (32 bis 109°F)
Batteriemanagementsystem	Überhitzungs-, Kurzschluss-, Überentladung-, Überstrom- und Überladeschutz	
Motor	Motorentyp	Brushless DC (BLDC) motor
	Nennleistung	0.65 kW, 650 W
Ladegerät	Eingangsspannung	100–240 V~, 50–60 Hz, 2.0 A MAX.
	Max. Ausgangsspannung	54.6 V $\equiv$
	Ausgang nominal	53.5 V $\equiv$ 3A
	Nennausgangsleistung	0.16 kW, 160 W



	Artikel	Parameter
Ladegerät	Typ	Integriert
	Modell	NBW54D603D0D
Reifen	Reifen	10.5-Zoll-selbstdichtende schlauchlose Reifen
	Reifendruck	30–45 psi
	Material	Gummi
Andere	Geschwindigkeitsmodus	Gehmodus, ASSIST-Modus, ECO-Modus, DRIVE-Modus, SPORT-Modus
	Federungssystem	Torsionsstabfederung (Drehstab) vorne und hinten
	Bremssystem	Disc brake & Electric brake

[1]: Autonomie typique: Getestet beim Fahren mit vollem Akku, 75 kg (165 lbs) Last, 25 °C (77 °F) und einer Durchschnittsgeschwindigkeit von 16 km/h (9.94 mph) auf Bürgersteigen.  
 \* Some of the factors that affect range include speed, number of starts and stops, ambient temperature, etc.

## 3 Häufige Fehler

Fehlercode	Mögliche Ursachen
10	BLE Bluetooth-Kommunikationsfehler
11	Motor 1A Phrase Stromabtaf Fehler
12	Motor 1B Phrase Stromabtaf Fehler
13	Motor 1C Phrase Stromabtaf Fehler
14	Anomalie des Drosselklappen-Hallsensors
15	Anomalie des Hallsensors Bremse
18	Anomalie des Hall-Sensors
21	BMS-Kommunikationsfehler
22	BMS-Passwortfehler
23	BMS-Standardseriennummer
24	Anomalie bei der Erkennung der Systemspannung
26	Flash-Speicherfehler
27	Passwortfehler Steuerplatine
28	Kurzschluss der oberen Brücke des Motor-MOS-Treibers
29	Fehler der unteren Brücke des Motor-MOS-Treibers
31	Programmsprungfehler
35	Standardseriennummer des Fahrzeugs
39	Fehler des Batterietemperatursensors
41	Anomalie der Fahrtrichtungsanzeiger
42	Scheinwerferanomalie
45	Abnormaler Busstrom-Operationsverstärkerschaltkreis

## Zertifizierungen

Dieses Produkt ist nach ANSI/CAN/UL-2272 von TUV Rheinland zertifiziert.

Der Batterie entspricht den UN/DOT 38.3-Vorschriften.

Der Batterie entspricht den ANSI/CAN/UL-2271-Vorschriften.

### Konformitätserklärung der Europäischen Union

#### Informationen zur Entsorgung für Benutzer von Elektro- und Elektronik-Altgeräten



Dieses Symbol auf dem Produkt oder seiner Verpackung weist darauf hin, dass gebrauchte Elektro- und Elektronikprodukte nicht mit unsortiertem Siedlungsabfall gemischt werden sollten. Für eine ordnungsgemäße Behandlung sind Sie dafür verantwortlich, Ihre Altgeräte zu entsorgen, indem Sie dafür sorgen, dass sie an ausgewiesenen Sammelstellen abgegeben werden.

Die ordnungsgemäße Entsorgung dieses Produkts trägt dazu bei, wertvolle Ressourcen zu sparen und mögliche negative Auswirkungen auf die menschliche Gesundheit und die Umwelt zu vermeiden, die andernfalls durch unsachgemäße Abfallbehandlung entstehen könnten.

Für die unsachgemäße Entsorgung dieses Abfalls können gemäß Ihrer nationalen Gesetzgebung Strafen verhängt werden. Bitte wenden Sie sich an Ihre örtliche Behörde, um weitere Informationen zur nächstgelegenen ausgewiesenen Sammelstelle zu erhalten.

#### Informationen zum Batterierecycling für Benutzer



Dieses Symbol bedeutet, dass Batterien und Akkumulatoren am Ende ihrer Lebensdauer nicht mit unsortiertem Siedlungsabfall vermischt werden sollten. Ihre Teilnahme ist ein wichtiger Teil der Bemühungen, die Auswirkungen von Batterien und Akkumulatoren auf die Umwelt und die menschliche Gesundheit zu minimieren. Zum ordnungsgemäßen Recycling können Sie dieses Produkt oder die darin enthaltenen Batterien oder Akkus bei Ihrem Lieferanten oder einer dafür vorgesehenen Sammelstelle abgeben.

Die ordnungsgemäße Entsorgung dieses Produkts trägt dazu bei, wertvolle Ressourcen zu sparen und mögliche negative Auswirkungen auf die menschliche Gesundheit und die Umwelt zu vermeiden, die andernfalls durch unsachgemäße Abfallbehandlung entstehen könnten.

Für die unsachgemäße Entsorgung dieses Abfalls können gemäß Ihrer nationalen Gesetzgebung Strafen verhängt werden.

Für gebrauchte Batterien und Akkus gibt es getrennte Sammelsysteme.

Bitte entsorgen Sie Batterien und Akkus fachgerecht bei Ihrer kommunalen Sammelstelle/Recycling Center.

### Richtlinie über Funkanlagen

Ninebot (Changzhou) Tech Co., Ltd. erklärt hiermit, dass das in diesem Abschnitt aufgeführte Produkt den grundlegenden Anforderungen und anderen relevanten Bestimmungen der Richtlinie 2014/53/EU über Funkanlagen entspricht.

### Beschränkung der Verwendung bestimmter gefährlicher Stoffe (RoHS)-Richtlinie

Ninebot (Changzhou) Tech Co., Ltd. erklärt hiermit, dass das gesamte Produkt einschließlich Teilen (Kabel, Schnüre usw.) die Anforderungen der RoHS-Richtlinie 2011/65/EU und der Änderung der Delegierten Richtlinie (EU) 2015/863 der Kommission über die erfüllt Beschränkung der Verwendung bestimmter gefährlicher Stoffe in Elektro- und Elektronikgeräten („RoHS recast“ oder „RoHS 2.0“).

### Maschinenrichtlinie

Ninebot (Changzhou) Tech Co., Ltd. erklärt hiermit, dass das in diesem Abschnitt aufgeführte Produkt den grundlegenden Anforderungen und anderen relevanten Bestimmungen der Maschinenrichtlinie 2006/42/EG entspricht.



Autorisierter Vertreter:

Segway-Ninebot Europe, Dynamostraat 7, 1014 BN

Amsterdam, The Netherlands

Ninebot (Changzhou) Tech Co., Ltd. erklärt hiermit, dass das Produktmodell: P100SE den grundlegenden Anforderungen und anderen relevanten Bestimmungen der Richtlinie 2014/53/EU über Funkanlagen entspricht und der Maschinenrichtlinie 2006/42/EG entspricht und der RoHS-Richtlinie 2011/65/EU entspricht und Änderung Delegierte Richtlinie (EU) 2015/863 der Kommission.

Die Konformitätserklärung kann unter folgender Adresse eingesehen werden: <http://eu-en.segway.com/support-instructions>

Bluetooth	Frequenzband (-bänder)	2.4000–2.4835GHz
	Max. Hochfrequenzleistung	20 mW

## Handelsmarke

Segway und das Rider Design sind Warenzeichen von Segway Inc.; Android ist das Warenzeichen von Google Inc.; App Store ist eine Dienstleistungsmarke von Apple Inc. Die jeweiligen Eigentümer behalten sich die Rechte an ihren Warenzeichen und Urheberrechten usw. vor, auf die in diesem Handbuch Bezug genommen wird.

Wir haben versucht, Beschreibungen und Anweisungen für alle Funktionen des SuperScooter zum Zeitpunkt der Drucklegung beizufügen. Aufgrund ständiger Verbesserung der Produkteigenschaften und Designänderungen kann Ihr KickScooter jedoch leicht von der Abbildung in diesem Dokument abweichen. Scannen Sie den QR-Code auf dem Deckblatt dieses Handbuchs oder besuchen Sie den Apple App Store (iOS) oder den Google Play Store (Android), um die Segway-Ninebot-App herunterzuladen und zu installieren. Bitte beachten Sie, dass es mehrere Segway- und Ninebot-Modelle mit unterschiedlichen Funktionen gibt und einige der hierin erwähnten Funktionen möglicherweise nicht auf Ihr Gerät zutreffen. Der Hersteller behält sich das Recht vor, das Design und die Funktionalität des SuperScooter-Produkts und der Dokumentation ohne vorherige Ankündigung zu ändern.

© 2022 Ninebot (Peking) Tech Co. Ltd. Alle Rechte vorbehalten.

(※ Die Segway-Ninebot App kann SuperScooter mit integriertem Bluetooth unterstützen)

## Contents

1. Diagramma e funzioni	01
2. Specifiche	05
3. Errori comuni	07
4. Certificazioni	08
5. Marchio	10

## Diagramma e funzioni

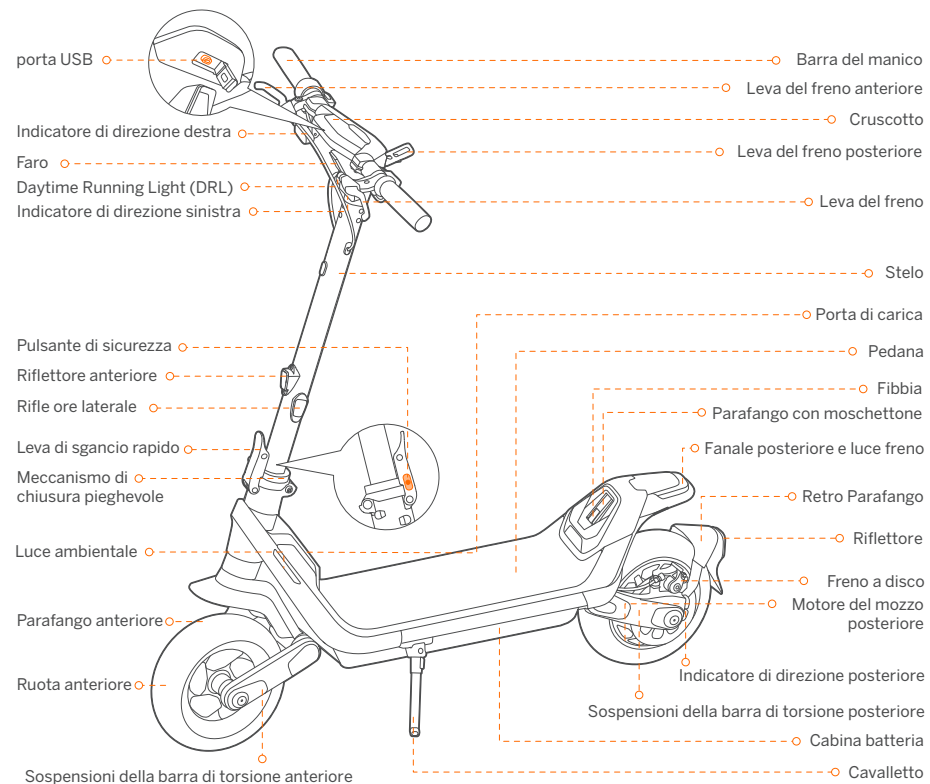

## Funzioni del manubrio

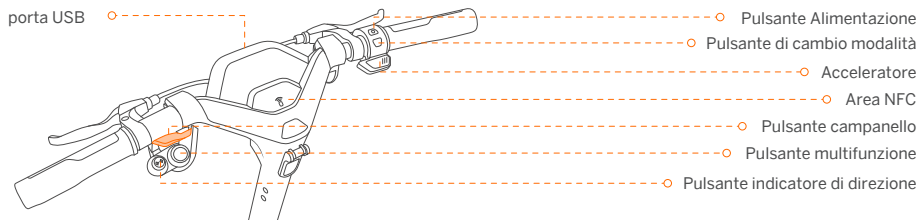

Nome	Funzione	Metodo operativo
Pulsante Alimentazione	Accensione/spengimento	Premere il pulsante di accensione per accendere lo scooter. Tenere premuto per spegnerlo. * Disponibile solo quando lo scooter non è in modalità Antifurto.
	Attivazione del cruscotto	Premi il pulsante di accensione per riattivare il cruscotto quando il cruscotto si attenua automaticamente.
Mode Switching Button	Passa da una modalità di velocità all'altra	Premere due volte il pulsante di cambio modalità per cambiare modalità.
Multi-function Button	Attiva/disattiva la modalità ASSIST	Abilitazione della modalità ASSIST tramite l'app Segway-Ninebot: Quando lo scooter è completamente fermo, premere il pulsante multifunzione per attivare la modalità ASSIST. Disattiva la modalità ASSIST: Rilascia l'acceleratore e premi le leve del freno per fermarti, quindi premi nuovamente il pulsante multifunzione.
	Accendi/spegni il faro	Ruotare il pulsante multifunzione in senso orario/antiorario per spegnere/accendere il faro.
	Attiva/disattiva la funzione fari adattivi	Ruotare il pulsante multifunzione in senso orario/antiorario e tenerlo premuto per 3 secondi per spegnere/accendere la funzione fari adattivi. * Quando lo scooter è attivato, questa funzione è attivata per impostazione predefinita.
	Conferma la password	Premere il pulsante multifunzione per confermare la password dopo aver immesso la password con il pulsante dell'indicatore di direzione in successione.
porta USB	Ricarica	Collega il tuo dispositivo alla porta USB per la ricarica.
Acceleratore	Accelerare	Tieni premuto l'acceleratore per accelerare.
Area NFC	Interagisci con la scheda NFC per accendere/spengere	Toccare la scheda NFC nell'area NFC per accendere/spengere lo scooter.
	Interagisci con la scheda NFC per sbloccare	Toccare la scheda NFC nell'area NFC per sbloccare lo scooter.
Pulsante campanello	Accendi il campanello	Premere il pulsante del clacson, lo scooter emetterà un segnale acustico.
Direction Indicator Button	Accensione dell'indicatore di direzione sinistro/destro	Premere il lato sinistro/destro del pulsante dell'indicatore di direzione, l'indicatore di direzione sinistro/destro lampeggerà e si spegnerà automaticamente dopo 5 secondi.
	Inserisci la password	Premere il lato sinistro/destro del pulsante dell'indicatore di direzione (sinistra è meno, destra è più) per inserire la password.

## Cruscotto

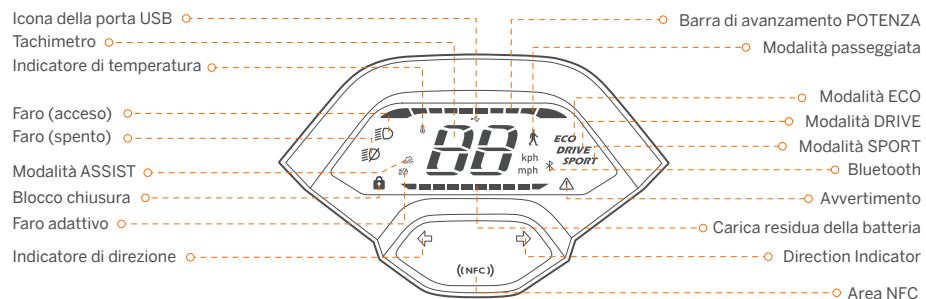

simbolo	Nome	Significato	Descrizione
	Barra di avanzamento POTENZA	Il simbolo mostra la potenza di uscita del motore dello scooter.	
	Tachimetro	Il simbolo mostra la velocità attuale dello scooter.	
	Blocco chiusura	Se l'icona lampeggia, significa che lo scooter è in modalità Antifurto.	Quando si spegne dopo 30 secondi: Se lo scooter viene spostato o toccato da qualcuno, entrerà in modalità Antifurto. Lo scooter inizierà ad emettere un segnale acustico, gli indicatori di direzione anteriori e posteriori lampeggeranno e il motore si bloccherà automaticamente. Nota: disponibile solo per accendere lo scooter con la scheda NFC.
		Se l'icona si accende, significa che lo scooter è bloccato.	Quando bloccato tramite l'app Segway-Ninebot o nello stato di sblocco tramite password: Lo scooter continuerà a emettere segnali acustici e la luce posteriore lampeggerà. Sbloccare lo scooter con i seguenti metodi: 1) Premere il pulsante di accensione per riattivare il cruscotto, il cruscotto mostrerà la cifra "0" per impostazione predefinita, quindi inserire la password a quattro cifre 1-2-3-4 con il pulsante dell'indicatore di direzione e confermare la password con il pulsante multifunzione in successione. Nota: Dopo aver attivato lo scooter, abilita/disabilita la funzione di sblocco con una password tramite l'app Segway-Ninebot e imposta la tua password. In caso contrario, non è possibile sbloccare lo scooter con una password. 2) Toccare la scheda NFC nell'area NFC. 3) Sblocca tramite l'app Segway-Ninebot.
	Indicatore di temperatura	L'icona del termometro sempre acceso indica che la temperatura della batteria ha raggiunto 60 °C (140 °F) o è inferiore a 0 °C (32 °F).	

simbolo	Nome	Significato	Descrizione
	Bluetooth	Indica che il dispositivo è connesso all'app Segway-Ninebot.	
	Icona della porta USB	Quando l'icona della porta USB si accende, significa che il dispositivo (non completamente carico) è collegato alla porta USB.	
	Avvertimento	Il simbolo indica che lo scooter ha rilevato un errore. Il codice di errore verrà visualizzato sul cruscotto. Si prega di contattare il servizio post-vendita per la riparazione.	
	Carica residua della batteria	Il simbolo mostra la carica residua della batteria nella barra della batteria.	
	Faro adattivo	Quando l'icona lampeggia, significa che la funzione dei fari adattivi è attivata.	Quando questa funzione è attivata, il faro funzionerà automaticamente per adattarsi ad una varietà di situazioni e condizioni e per aiutare ad illuminare la strada.

## Introduzione alle modalità di velocità

Modalità/ modello	P100SE (Limite di velocità)	Cambiare i metodi
 (passeggiata)	3-5 km/h (1.9-3.7 mph)	Abilita/Disabilita la modalità passeggiata tramite l'app Segway-Ninebot. Nota: Il faro è sempre acceso e la luce posteriore continuerà a lampeggiare.
 (ASSIST)	3-5 km/h (1.9-3.7 mph)	Abilitazione della modalità ASSIST tramite l'app Segway-Ninebot: Quando lo scooter è completamente fermo, premere il pulsante multifunzione per attivare la modalità ASSIST. Nota: all'accensione, lo scooter emetterà un segnale acustico e gli indicatori di direzione anteriori e posteriori lampeggeranno una volta. Disattiva la modalità ASSIST: Rilascia l'acceleratore e premi le leve del freno per fermarti, quindi premi nuovamente il pulsante multifunzione.
<b>ECO</b>	11.2 mph (18 km/h)	Premere due volte il pulsante di cambio modalità.
<b>DRIVE</b>	12.4 mph (20 km/h)	Premere due volte il pulsante di cambio modalità.
<b>SPORT</b>	15.5 mph (25 km/h)	Premere due volte il pulsante di cambio modalità.

## Specifiche

	Articolo	Parametro
Prodotto	Nome	Segway KickScooter
	Modello	P100SE
	Lunghezza x Larghezza x Altezza	Circa 1184 x 634 x 1287 mm (46.6 x 25 x 50.7 in)
	Piegato: Lunghezza x Larghezza x Altezza	Circa 1184 x 634 x 640 mm (46.6 x 25 x 25.2 in)
	Peso netto	Circa 32.9 kg (72.5 lbs)
Utente	Carico utile	120 kg (265 lbs)
	Età consigliata	18-60 anni
	Altezza Richiesta	160-200 cm (5'2"-6'6")
Parametri macchina	Interasse	900 mm (35.4 in)
	Altezza libera dal suolo	153 mm (6 in)
	Velocità massima	Circa 25 km/h (15.5 mph)
	Gamma Tipica[1]	Circa 100 km (62.1 miles)
	Inclinazione Massima	Circa 23%
	Terreno attraversabile	Piste ciclabili, parchi, campus e la maggior parte delle condizioni stradali pianeggianti e tipiche strade belghe
	Temperatura di funzionamento	-10 a 40°C (14 a 104°F)
	Temperatura di immagazzinamento	-10 a 50°C (14 a 122°F)
	Classe IP	IPX5
	Durata della carica	Circa 7 h
Batteria	Modello	NCDF4825B
	Tensione nominale	47.2 V
	Tensione di ricarica massima	54.6 V
	Energia nominale	1086 Wh
	Capacità nominale	23 Ah
	Temperatura ambiente di ricarica	0 a 43°C (32 a 109°F)
Sistema di gestione batteria	Protezione da sovriscaldamento, scarico, cortocircuito, sovracorrente e sovraccarica	
Motore	Tipo di motore	Brushless DC (BLDC) motor
	Potenza nominale	0.65 kW, 650 W
Caricatore	Tensione di ingresso	100-240 V~, 50-60 Hz, 2.0 A MAX.
	Tensione in uscita max.	54.6 V
	Uscita nominale	53.5 V  3A
	Potenza di Uscita	0.1 6kW, 160 W

	Articolo	Parametro
Caricatore	Tipo	Incorporato
	Modello	NBW54D603D0D
Pneumatici	Pneumatici	Pneumatici tubeless autosigillanti da 10.5 pollici
	Pressione dei pneumatici	30-45 psi
	Materiale	Gomma
Altre	Modalità di guida	Modalità passeggiata, Modalità ASSIST, Modalità ECO, Modalità SPORT, Modalità RACE
	Sistema di sospensioni	Sospensioni delle barre di torsione anteriore e posteriore
	Sistema di frenaggio	Disc brake & Electric brake

[1]: Gamma Tipica: testata durante la guida con una batteria carica, 75 kg (165 libbre) di carico, 25°C (77°F), alla velocità media di 9,94 mph (16 km/h) sull'asfalto.

\* Some of the factors that affect range include speed, number of starts and stops, ambient temperature, etc.

## 3 Errori comuni

Codice di errore	Cause possibili
10	Errore di comunicazione Bluetooth BLE
11	Errore campionamento corrente frase motore 1A
12	Errore campionamento corrente frase motore 1B
13	Errore campionamento corrente frase motore 1C
14	Anomalia del sensore Throttle Hall
15	Anomalia sensore Brake Hall
18	Anomalia del sensore di Hall
21	Errore di comunicazione BMS
22	Errore password BMS
23	Numero di serie predefinito del BMS
24	Anomalia di rilevamento della tensione di sistema
26	Errore di archiviazione flash
27	Errore password scheda di controllo
28	Cortocircuito del ponte superiore del driver MOS del motore
29	Errore del ponte inferiore del driver MOS del motore
31	Errore di salto del programma
35	Numero di serie predefinito del veicolo
39	Errore sensore temperatura batteria
41	Anomalia indicatori di direzione
42	Anomalia del faro
45	Circuito anormale dell'amplificatore operativo della corrente del bus

## Certificazioni

Questo prodotto è certificato da TÜV Rheinland per ANSI/CAN/UL-2272.

La batteria è conforme a UN/DOT 38.3.

La batteria è conforme a ANSI/CAN/UL-2271.

### Dichiarazione di conformità dell'Unione Europea

#### Informazioni sullo smaltimento per gli utenti dei rifiuti di apparecchiature elettriche ed elettroniche



Questo simbolo sul prodotto o sulla sua confezione indica che i prodotti elettrici ed elettronici usati non devono essere mischiati con i rifiuti urbani indifferenziati. Per un corretto trattamento, è tua responsabilità smaltire le apparecchiature di scarto provvedendo a restituirle ai punti di raccolta designati.

Il corretto smaltimento di questo prodotto consentirà di risparmiare risorse preziose e di prevenire potenziali effetti negativi sulla salute umana e sull'ambiente, che potrebbero derivare da una gestione inappropriata dei rifiuti.

Potrebbero essere applicate sanzioni per lo smaltimento non corretto di questi rifiuti, in conformità con la legislazione nazionale.

Si prega di contattare l'autorità locale per ulteriori dettagli sul punto di raccolta designato più vicino.

#### Informazioni sul riciclaggio della batteria per gli utenti



Questo simbolo significa che batterie e accumulatori, alla fine del loro ciclo di vita, non devono essere mischiati con i rifiuti urbani indifferenziati. La tua partecipazione è una parte importante dello sforzo per ridurre al minimo l'impatto di batterie e accumulatori sull'ambiente e sulla salute umana. Per un corretto riciclaggio è possibile restituire questo prodotto o le batterie o gli accumulatori in esso contenuti al proprio fornitore o in un punto di raccolta designato.

Il corretto smaltimento di questo prodotto consentirà di risparmiare risorse preziose e di prevenire potenziali effetti negativi sulla salute umana e sull'ambiente, che potrebbero derivare da una gestione inappropriata dei rifiuti.

Potrebbero essere applicate sanzioni per lo smaltimento non corretto di questi rifiuti, in conformità con la legislazione nazionale.

esistono sistemi di raccolta differenziata per batterie e accumulatori usati.

Per favore, smaltisci correttamente le batterie e gli accumulatori presso la tua comunità locale di raccolta/riciclaggio dei rifiuti centro.

### Direttiva sulle apparecchiature radio

Ninebot (Changzhou) Tech Co., Ltd. dichiara che il prodotto elencato in questa sezione è conforme ai requisiti essenziali e ad altre disposizioni pertinenti della Direttiva sulle apparecchiature radio 2014/53/UE.

### Direttiva sulla restrizione dell'uso di determinate sostanze pericolose (RoHS).

Ninebot (Changzhou) Tech Co., Ltd. dichiara che l'intero prodotto comprese le parti (cavi, cavi e così via) soddisfa i requisiti della Direttiva RoHS 2011/65/UE e modifica della Direttiva delegata (UE) 2015/863 della Commissione sulla limitazione dell'uso di determinate sostanze pericolose nelle apparecchiature elettriche ed elettroniche ("RoHS recast" o "RoHS 2.0").

### Direttiva macchine

Ninebot (Changzhou) Tech Co., Ltd. dichiara che il prodotto elencato in questa sezione è conforme ai requisiti essenziali e ad altre disposizioni pertinenti della Direttiva Macchine 2006/42/CE.



Rappresentante autorizzato:

Segway-Ninebot Europe, Dynamostraat 7, 1014

BN Amsterdam, The Netherlands

Ninebot (Changzhou) Tech Co., Ltd. dichiara che il modello del prodotto: P100SE è conforme ai requisiti essenziali e ad altre disposizioni pertinenti della Direttiva sulle apparecchiature radio 2014/53/UE e della Direttiva Macchine 2006/42/CE e della Direttiva RoHS 2011/65/UE e modifica Direttiva delegata (UE) 2015/863 della Commissione.

La dichiarazione di conformità può essere visionata al seguente indirizzo: <http://eu-en.segway.com/support-instructions>

Bluetooth	Banda/e di frequenza	2.4000–2.4835GHz
	Max. Potenza RF	20 mW



## Marchio

Segway e Rider Design sono marchi di Segway Inc.; Android è un marchio di Google Inc., App Store è un marchio di servizio di Apple Inc. I rispettivi proprietari si riservano i diritti sui loro marchi e copyright, ecc. citati in questo manuale.

Abbiamo cercato di includere descrizioni e istruzioni per tutte le funzioni del SuperScooter al momento della stampa. Tuttavia, a causa del costante miglioramento delle caratteristiche del prodotto e delle modifiche al design, il tuo KickScooter potrebbe differire leggermente da quello mostrato in questo documento. Scansiona il codice QR sulla copertina di questo manuale o visita l'App Store di Apple (iOS) o il Google Play Store (Android) per scaricare e installare l'app Segway-Ninebot. Tieni presente che esistono più modelli Segway e Ninebot con funzioni diverse e alcune delle funzioni qui menzionate potrebbero non essere applicabili al tuo prodotto. Il produttore si riserva il diritto di modificare il design e la funzionalità del prodotto e della documentazione SuperScooter senza preavviso.

© 2022 Ninebot (Beijing) Tech Co. Ltd. Tutti i diritti riservati.

(※L'app Segway-Ninebot può supportare SuperScooter con Bluetooth integrato)

## Contenido

1. Diagrama y funciones	01
2. Especificaciones	05
3. Fallos comunes	07
4. Certificaciones	08
5. Marca comercial	10

## Diagrama y funciones

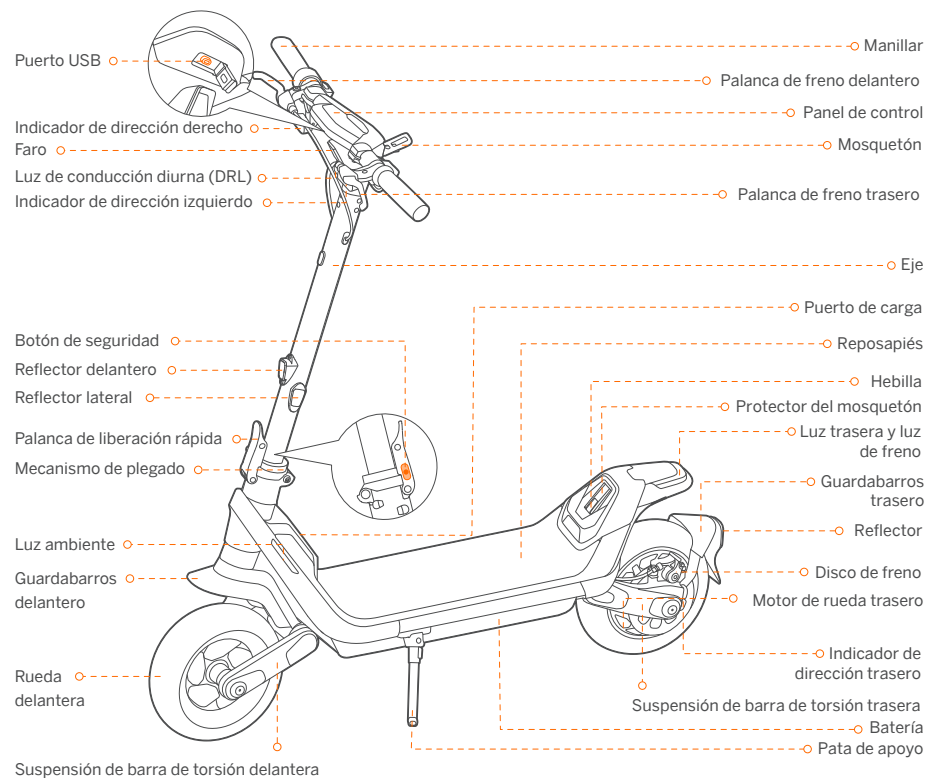

## Funciones del manillar

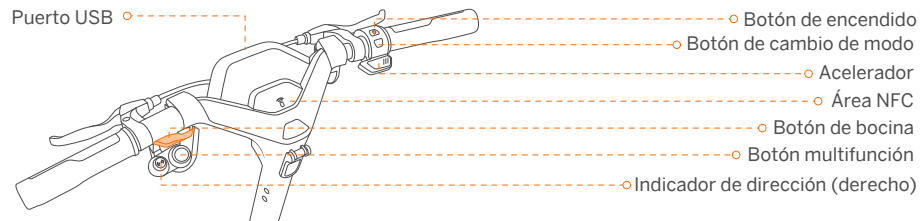

Nombre	Función	Método de funcionamiento
Botón de encendido	Encender/Apagar	Pulse el botón de encendido para encender el patinete. Manténgalo pulsado para apagarlo. * Disponible solo cuando el patinete no está en modo antirrobo.
	Activar el panel de control	Pulse el botón de encendido para activar el panel cuando el panel se atenúe automáticamente.
Botón de cambio de modo	Cambiar entre modos de velocidad	Presione el botón de conmutación de modo dos veces para cambiar de modo.
Botón multifunción	Activar/Desactivar el modo ASSIST	Activación del modo ASSIST a través de la aplicación Segway-Ninebot: Cuando el patinete se detenga por completo, presione el botón multifunción para activar el modo ASSIST. Desactivar el modo ASSIST: Suelte el acelerador y apriete las palancas de freno para detenerse, luego presione el botón multifunción nuevamente.
	Encender/Apagar el faro	Gire el botón multifunción en el sentido de las agujas del reloj / en el sentido contrario a las agujas del reloj para apagar / encender el faro.
	Encienda/apague la función de faro adaptativo	Gire el botón multifunción en el sentido de las agujas del reloj / en el sentido contrario a las agujas del reloj y manténgalo presionado durante 3 segundos para apagar / encender la función de faro adaptativo. * Cuando se activa el patinete, esta función está activada de forma predeterminada.
	Confirme la contraseña	Presione el botón multifunción para confirmar la contraseña después de ingresarla con el botón indicador de dirección sucesivamente.
Puerto USB	Carga	Conecte su dispositivo al puerto USB para cargarlo.
Acelerador	Acelerar	Mantenga pulsado el acelerador para acelerar.
Área NFC	Interactuar con la tarjeta NFC para encender/apagar	Toque la tarjeta NFC en el área NFC para encender / apagar el patinete.
	Interactúa con la tarjeta NFC para desbloquear	Toque la tarjeta NFC en el área NFC para desbloquear el patinete.
Botón de bocina	Actíve la bocina	Presione el botón de bocina, el patinete emitirá un pitido.
Indicador de dirección (derecho)	Encienda el indicador de dirección izquierdo/derecho	Presione el lado izquierdo / derecho del botón indicador de dirección, el indicador de dirección izquierdo / derecho parpadeará y se apagará automáticamente después de 5 segundos.
	Introduzca la contraseña	Presione el lado izquierdo / derecho del botón indicador de dirección (la izquierda es menos, la derecha es más) para ingresar la contraseña.

## Panel de control

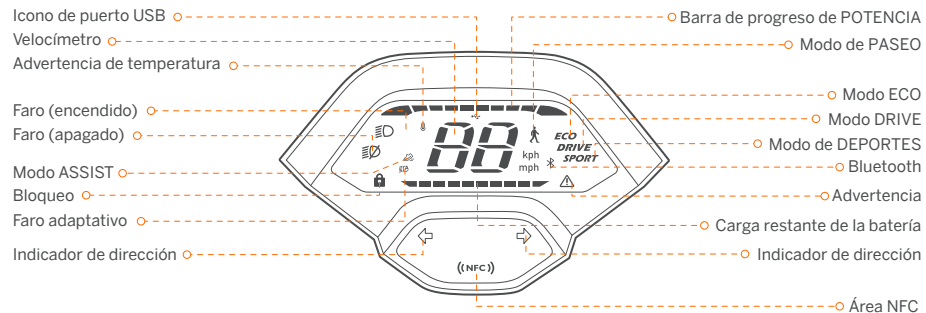

Símbolo	Nombre	Significado	Descripción
	Barra de progreso de POTENCIA	El símbolo muestra la corriente de salida del motor del patinete.	
	Velocímetro	El símbolo muestra la velocidad actual del patinete.	
		Quando el icono parpadea, significa que el patinete entra en modo antirrobo.	Quando el patinete se apaga después de 30 segundos: Si alguien mueve o toca el scooter, entrará en modo antirrobo. El patinete comenzará a emitir un pitido y los indicadores de dirección delanteros y traseros parpadearán y el motor se bloqueará automáticamente. Nota: Solo disponible para encender el scooter con tarjeta NFC.
	Bloqueo	Quando el icono se enciende, significa que el patinete está bloqueado.	Quando está bloqueado a través de la aplicación Segway-Ninebot o en el estado de desbloqueo mediante contraseña: El patinete seguirá pitando y la luz trasera parpadeará. Desbloquea el patinete con los siguientes métodos: 1) Presione el botón de encendido para activar el panel de control, que mostrará el dígito "0" de forma predeterminada. A continuación, ingrese la contraseña de cuatro dígitos 1-2-3-4 con el botón indicador de dirección y confirme la contraseña con el botón multifunción sucesivamente. Nota: Después de activar su scooter, active/desactive la función de desbloqueo con contraseña a través de la aplicación Segway-Ninebot y configure su contraseña. De lo contrario, no podrá desbloquear su scooter con una contraseña. 2) Toque la tarjeta NFC en el área NFC. 3) Desbloqueo a través de la aplicación Segway-Ninebot.
	Advertencia de temperatura	Indica que la temperatura de la batería ha alcanzado los 60 °C (140 °F) o está por debajo de 0 °C (32 °F).	

Símbolo	Nombre	Significado	Descripción
	Icono de puerto USB	Cuando el icono del puerto USB se ilumina, significa que el dispositivo (no completamente cargado) está conectado al puerto USB.	
	Bluetooth	El símbolo indica que el patinete está conectado a la aplicación Segway-Ninebot.	
	Advertencia	El símbolo indica que el patinete ha detectado un error. El código de error se mostrará en el panel. Póngase en contacto con el servicio postventa para la reparación.	
	Energía restante de la batería	El símbolo muestra la carga restante de la batería en la barra de la batería.	
	Faro adaptativo	Cuando el icono parpadea, significa que la función de faro adaptativo está activada.	Cuando esta función está encendida, el faro funcionará automáticamente para adaptarse a una variedad de situaciones y condiciones y ayudar a iluminar el camino.

## Introducción a los modos de velocidad

Modo/Modelo	P100SE (Límite de velocidad)	Métodos de cambio
	3-5 km/h (1.9-3.7 mph)	Habilite / deshabilite el modo de PASEO a través de la aplicación Segway-Ninebot. Nota: El faro está siempre encendido y la luz trasera seguirá parpadeando en modo de PASEO.
	3-5 km/h (1.9-3.7 mph)	Habilitación del modo ASSIST a través de la aplicación Segway-Ninebot: Cuando el patinete se detenga por completo, presione el botón multifunción para activar el modo ASSIST. Nota: Cuando se enciende, el scooter emitirá un pitido y los indicadores de dirección delanteros y traseros parpadearán una vez. Desactivar el modo ASSIST: Suelte el acelerador y apriete las palancas de freno para detenerse, luego presione el botón multifunción nuevamente.
<b>ECO</b>	18 km/h (11.2 mph)	Presione el botón de conmutación de modo dos veces.
<b>DRIVE</b>	20 km/h (12.4 mph)	Presione el botón de conmutación de modo dos veces.
<b>SPORT</b>	25 km/h (15.5 mph)	Presione el botón de conmutación de modo dos veces.

## Especificaciones

	Elemento	Parámetro
Producto	Nombre	Segway KickScooter
	Modelo	P100SE
	Largo × ancho × alto	Aprox. 1184 × 634 × 1287 mm (46,6 × 25 × 50,7 pulg.)
	Plegado: Largo × ancho × alto	Aprox. 1184 × 634 × 640 mm (46,6 × 25 × 25,2 pulg.)
	Peso neto	Aprox. 32,9 kg (72,5 lb)
Conductor	Carga útil máxima	120 kg (265 libras)
	Edad recomendada	18-60 años
	Altura requerida	De 160 a 200 cm (de 5'2" a 6'6" )
Máquina	Distancia entre ejes	900 mm (35,4 pulg.)
	Distancia al suelo	153 mm (6 pulg.)
	Velocidad máx.	Aprox. 25 km/h (15,5 mph)
	Rango típico <sup>(1)</sup>	Aprox. 100 km (62,1 millas)
	Pendiente máxima	Aprox. 23%
	Terreno transitable	Carriles para bicicletas, parques, campus y la mayoría de las condiciones de carreteras llanas y las carreteras típicas belgas
	Temperatura de funcionamiento	-10 a 40 °C (14 a 104 °F)
	Temperatura de almacenamiento	-10 a 50 °C (14 a 122 °F)
	Clasificación IP	IPX5
	Duración de la carga (única)	Aprox. 7 h
Batería	Modelo	NCDF4825B
	Voltaje nominal	47,2 V
	Máx. voltaje de carga	54,6 V
	Energía nominal	1086 Wh
	Capacidad nominal	23 Ah
	Temperatura ambiente de carga	0 a 43 °C (32 a 109 °F)
	Sistema de gestión de la batería	Protección contra sobrecalentamiento, cortocircuito, sobrecorriente, sobredescarga y sobrecarga
Motor	Tipo de motor	Motor de CC sin escobillas (BLDC)
	Corriente nominal	0,65 kW, 650 W
Cargador	Voltaje de entrada	100-240 V~, 50-60 Hz, 2.0 A MAX.
	Voltaje máximo de salida	54,6 V
	Salida nominal	53,5 V  3A
	Corriente de salida	0,16 kW, 160 W

	Elemento	Parámetro
Cargador	Tipo	Integrado
	Modelo	NBW54D603D0D
Neumático	Tipo	Neumáticos sin cámara autosellantes de 10.5 pulgadas
	Presión de los neumáticos	30–45 psi
	Material	Caucho
Otros	Modos de velocidad	Modo de PASEO, modo ASSIST, modo ECO, modo DRIVE y modo de DEPORTES
	Sistema de suspensión	Suspensión de barra de torsión delantera y trasera
	Sistema de frenos	Freno de disco y freno eléctrico

[1]: Rango típico: probado mientras se conduce con la batería totalmente cargada, 75 kg (165 lb) de carga, 25 °C (77 °F), a una velocidad de 16 km/h (9,9 mph) de promedio sobre pavimento.

\* Algunos de los factores que afectan al rango incluyen: velocidad, número de arranques y paradas, temperatura ambiente, etc.

## 3 Fallos comunes

Código de error	Posibles causas
10	Error de comunicación Bluetooth BLE
11	Fallo de muestreo de corriente del motor 1A
12	Fallo de muestreo de corriente del motor 1B
13	Fallo de muestreo de corriente del motor 1C
14	Anomalía del sensor Hall del acelerador
15	Anomalía del sensor Hall del freno
18	Anomalía del sensor Hall
21	Error de comunicación de BMS
22	Error de contraseña de BMS
23	Número de serie predeterminado de BMS
24	Anomalía en la detección de voltaje del sistema
26	Error de almacenamiento flash
27	Error de contraseña de la placa de control
28	Cortocircuito del puente superior del controlador MOS del motor
29	Error del puente inferior del controlador MOS del motor
31	Error de salto de programa
35	Número de serie predeterminado del vehículo
39	Error del sensor de temperatura de la batería
41	Anomalía de los indicadores de dirección
42	Anomalía de faro
45	Circuito del amplificador operativo de corriente de bus anómalo

## 4 Homologaciones

Este producto cumple con las normativas ANSI/CAN/UL-2272 de la TUV Rheinland.

El batería cumple con la normativa UN/DOT 38.3.

El batería cumple con la normativa ANSI/CAN/UL-2271.

### Declaración de cumplimiento de la Unión Europea

#### Información sobre la eliminación para usuarios de equipos eléctricos y electrónicos de desecho



Este símbolo en el producto o en su embalaje indica que los productos eléctricos y electrónicos usados no deben mezclarse con residuos municipales sin clasificar. Para un tratamiento adecuado, es su responsabilidad deshacerse de su equipo de desecho devolviéndolo a los puntos de recogida designados.

La eliminación correcta de este producto ayudará a ahorrar recursos valiosos y evitará cualquier posible efecto negativo en la salud humana y el medio ambiente, que de otro modo podría derivarse de un manejo inadecuado de los desechos.

Pueden aplicarse sanciones por la eliminación incorrecta de estos residuos, de acuerdo con su legislación nacional.

Comuníquese con su autoridad local para obtener más detalles sobre el punto de recolección designado más cercano.

#### Información de reciclaje de baterías para usuarios



Este símbolo significa que las pilas y acumuladores, al final de su vida útil, no deben mezclarse con residuos municipales sin clasificar. Su participación es una parte importante del esfuerzo para minimizar el impacto de las pilas y acumuladores en el medio ambiente y en la salud humana. Para un reciclaje adecuado puede devolver este producto o las pilas o acumuladores que contiene a su proveedor o a un punto de recogida designado.

La eliminación correcta de este producto ayudará a ahorrar recursos valiosos y evitará cualquier posible efecto negativo en la salud humana y el medio ambiente, que de otro modo podría derivarse de un manejo inadecuado de los desechos.

Pueden aplicarse sanciones por la eliminación incorrecta de estos residuos, de acuerdo con su legislación nacional.

Existen sistemas de recogida selectiva de pilas y acumuladores usados.

Por favor, deshágase de las baterías y acumuladores correctamente en el centro de recolección/reciclaje de residuos de su comunidad local.

#### Directiva de equipos de radio

Ninebot (Changzhou) Tech Co., Ltd. declara por la presente que el producto enumerado en esta sección cumple con los requisitos esenciales y otras disposiciones relevantes de la Directiva de equipos de radio 2014/53/UE.

#### Restricción del uso de ciertas sustancias peligrosas (RoHS) Directiva

Ninebot (Changzhou) Tech Co., Ltd. declara por la presente que todo el producto, incluidas las piezas (cables, cordones, etc.), cumple con los requisitos de la Directiva RoHS 2011/65/UE y la enmienda de la Directiva Delegada (UE) 2015/863 de la Comisión sobre la restricción del uso de ciertas sustancias peligrosas en equipos eléctricos y electrónicos ("RoHS refundido" o "RoHS 2.0").

#### Directiva de maquinaria

Ninebot (Changzhou) Tech Co., Ltd. declara por la presente que el producto enumerado en esta sección cumple con los requisitos esenciales y otras disposiciones relevantes de la Directiva de Maquinaria 2006/42/EC.



Representante autorizado:

Segway-Ninebot Europe, Dynamostraat 7, 1014 BN

Amsterdam, The Netherlands

Ninebot (Changzhou) Tech Co., Ltd. niniejszym oświadcza, że model produktu: P100SE jest zgodny z zasadniczymi wymaganiami i innymi stosownymi postanowieniami dyrektywy w sprawie urządzeń radiowych 2014/53/UE, dyrektywy maszynowej 2006/42/WE oraz dyrektywy RoHS 2011/65/UE i zmiana Dyrektywa delegowana Komisji (UE) 2015/863.

Deklarację zgodności można zobaczyć pod następującym adresem: <http://eu-en.segway.com/support-instructions>

Bluetooth	Bandas de frecuencia	2.4000–2.4835GHz
	Potencia de RF máxima	20 mW

## Marca comercial

Segway y Rider Design son marcas comerciales de Segway Inc.; Android es una marca comercial de Google Inc.; App Store es una marca de servicio de Apple Inc. Los respectivos propietarios se reservan los derechos de sus marcas comerciales y derechos de autor, etc. a los que se hace referencia en este manual.

Hemos intentado incluir descripciones e instrucciones de todas las funciones del SuperScooter en el momento de la impresión. Sin embargo, debido a la mejora constante de las funciones del producto y a los cambios en el diseño, es posible que su KickScooter presente ligeras diferencias respecto al que se muestra en este documento. Visite Apple App Store (iOS) o Google Play Store (Android) para descargar e instalar la aplicación Segway-Ninebot. Tenga en cuenta que disponemos de varios modelos de Segway y Ninebot con diferentes funciones, y algunas de las funciones mencionadas en este documento puede no tenerlas su unidad. El fabricante se reserva el derecho a modificar el diseño y las funciones del producto SuperScooter y la documentación sin previo aviso.

© 2022 Ninebot (Beijing) Tech Co. Ltd. Todos los derechos reservados.

(※La aplicación Segway-Ninebot es compatible con SuperScooter con Bluetooth integrado)

## Contents

1. Schemat i funkcje	01
2. Specyfikacje	05
3. Typowe awarie	07
4. Certyfikaty	08
5. Znak towarowy	10

## 1 Schemat i funkcje

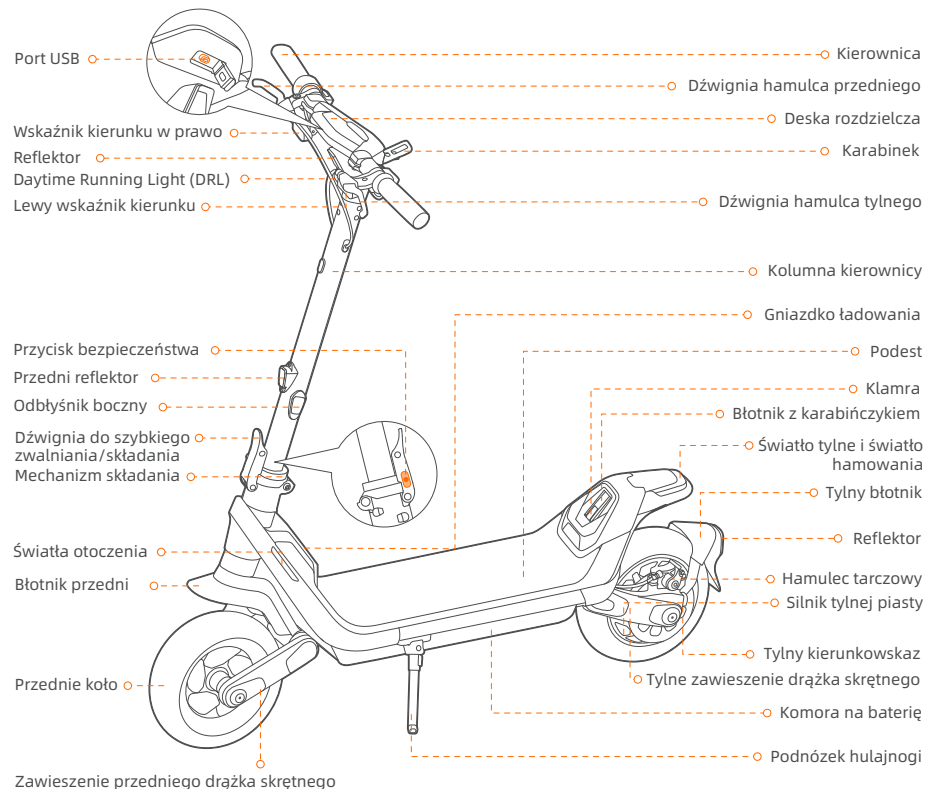



## Funkcje kierownicy

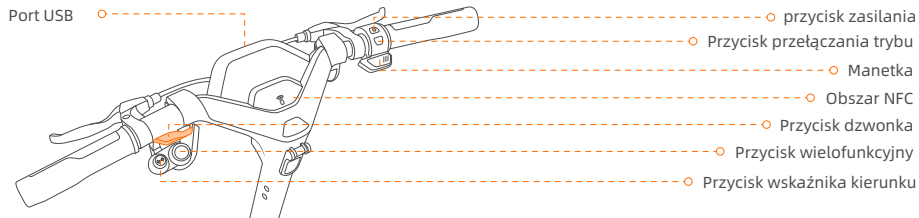

Imię	Funkcjonować	Metoda operacji
przycisk zasilania	Zasilanie włącz / wyłącz	Naciśnij przycisk zasilania, aby włączyć hulajnogę. Naciśnij i przytrzymaj, aby go wyłączyć. * Dostępne tylko wtedy, gdy hulajnoga nie jest w trybie antykradzieżowym.
	Obudź deskę rozdzielczą	Naciśnij przycisk zasilania, aby obudzić deskę rozdzielczą, gdy deska rozdzielcza zostanie automatycznie przyściemniona.
Przycisk przełączania trybu	Przełączanie między trybami prędkości	Naciśnij dwukrotnie przycisk przełączania trybu, aby przełączyć tryb.
Przycisk wielofunkcyjny	Włącz/wyłącz tryb ASSIST	Włączanie trybu ASSIST za pomocą aplikacji Segway-Ninebot: Gdy hulajnoga całkowicie się zatrzyma, naciśnij przycisk wielofunkcyjny, aby włączyć tryb ASSIST. Wyłącz tryb ASSIST: Zwolnij przepustnicę i ściśnij dźwignie hamulca, aby się zatrzymać, a następnie ponownie naciśnij przycisk wielofunkcyjny.
	Włącz/wyłącz reflektor	Obróć przycisk wielofunkcyjny zgodnie z ruchem wskazówek zegara/przeciwie do ruchu wskazówek zegara, aby wyłączyć/włączyć reflektor.
	Włącz/wyłącz funkcję adaptacyjnego reflektora	Obróć przycisk wielofunkcyjny zgodnie z ruchem wskazówek zegara/przeciwie do ruchu wskazówek zegara i przytrzymaj go przez 3 sekundy, aby wyłączyć/włączyć funkcję adaptacyjnego reflektora. * Gdy hulajnoga jest aktywna, ta funkcja jest domyślnie włączona.
	Potwierdź hasło	Naciśnij przycisk wielofunkcyjny, aby potwierdzić hasło po wprowadzeniu go kolejno za pomocą przycisku kierunkowego.
Port USB	Ładowanie	Podłącz urządzenie do portu USB w celu ładowania.
Manetka	Przyspieszyć	Naciśnij i przytrzymaj przepustnicę, aby przyspieszyć.
Obszar NFC	Wejść w interakcję z kartą NFC, aby włączyć/wyłączyć zasilanie	Dotknij karty NFC w obszarze NFC, aby włączyć/wyłączyć hulajnogę.
	Wejść w interakcję z kartą NFC, aby odblokować	Dotknij karty NFC w obszarze NFC, aby odblokować hulajnogę.
Przycisk dzwonka	Włącz dzwonek	Naciśnij przycisk klaksonu, hulajnoga wyda sygnał dźwiękowy.
Przycisk wskaźnika kierunku	Włącz lewy/prawy kierunkowskaz	Naciśnij lewą/prawą stronę przycisku kierunkowskazów, lewy/prawy kierunkowskaz zacznie migać i automatycznie wyłączy się po 5 sekundach.
	Podaj hasło	Naciśnij lewą/prawą stronę przycisku kierunkowego (lewy to minus, prawy to plus), aby wprowadzić hasło.

## Deska rozdzielcza

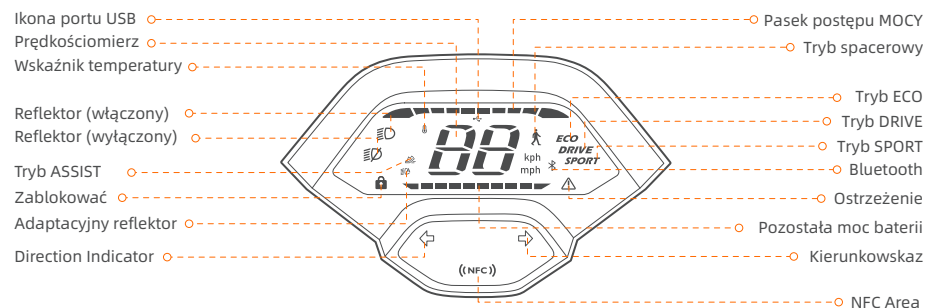

Symbol	Imię	Oznaczający	Opis
	Pasek postępu MOCY	Symbol wyświetla moc wyjściową silnika skutera.	
	Prędkościomierz	Symbol wyświetla aktualną prędkość hulajnogi.	
	Zablokować	Gdy ikona miga, oznacza to, że hulajnoga przechodzi w tryb antykradzieżowy.	Po wyłączeniu po 30 sekundach: Jeśli hulajnoga zostanie przez kogoś poruszona lub dotknięta, przejdzie w tryb antykradzieżowy. Hulajnoga zacznie wydawać sygnał dźwiękowy, przednie i tylne kierunkowskazy będą migać, a silnik zostanie automatycznie zablokowany. Uwaga: dostępne tylko do zasilania skutera za pomocą karty NFC.
		Zaświecenie się ikony oznacza, że hulajnoga jest zablokowana.	Po zablokowaniu za pomocą aplikacji Segway-Ninebot lub w stanie odblokowania za pomocą hasła: Hulajnoga będzie nadal emitować sygnał dźwiękowy, a tylne światło będzie migać. Odblokuj hulajnogę następującymi metodami: 1) Naciśnij przycisk zasilania, aby obudzić deskę rozdzielczą, deska rozdzielcza domyślnie wyświetli cyfrę "0", a następnie wprowadź czterocyfrowe hasło 1-2-3-4 za pomocą przycisku kierunkowego i potwierdź hasło za pomocą przycisku wielofunkcyjny kolejno. Uwaga: Po aktywacji skutera włącz/wyłącz odblokowanie za pomocą funkcji hasła w aplikacji Segway-Ninebot i ustaw hasło. W przeciwnym razie nie możesz odblokować skutera hasłem. 2) Stuknij kartę NFC w obszarze NFC. 3) Odblokuj za pomocą aplikacji Segway-Ninebot.
	Wskaźnik temperatury	wskazuje, że temperatura osiągnęła 60°C (140°F) lub jest niższa niż 0°C (32°F).	

Symbol	Imię	Oznaczający	Opis
	Ikona portu USB	Zaświecenie się ikony portu USB oznacza, że urządzenie (nie w pełni naładowane) jest podłączone do portu USB.	
	Bluetooth	Wskazuje, że hulajnoga jest połączona z aplikacją Segway-Ninebot.	
	Ostrzeżenie	Symbol wskazuje, że hulajnoga wykryła błąd. Kod błędu zostanie wyświetlony na desce rozdzielczej. W celu naprawy prosimy o kontakt z serwisem posprzedażowym.	
	Pozostała moc baterii	Symbol wyświetla pozostałą moc baterii na pasku baterii.	
	Adaptacyjny reflektor	Gdy ikona miga, oznacza to, że funkcja reflektorów adaptacyjnych jest włączona.	Gdy ta funkcja jest włączona, reflektor będzie działał automatycznie, aby dostosować się do różnych sytuacji i warunków oraz pomóc oświetlić drogę.

## Wprowadzenie do trybów prędkości

Tryb/model	P100SE (Ograniczenie prędkości)	Switching methods
 (spacerowy)	3-5 km/h (1.9-3.7 mph)	Włącz / wyłącz tryb WALK za pomocą aplikacji Segway-Ninebot. Reflektor jest zawsze włączony, a tylne światło będzie migać.
 (ASSIST)	3-5 km/h (1.9-3.7 mph)	Włączanie trybu ASSIST za pomocą aplikacji Segway-Ninebot: Gdy hulajnoga całkowicie się zatrzyma, naciśnij przycisk wielofunkcyjny, aby włączyć tryb ASSIST. Uwaga: Po włączeniu hulajnoga wyda jeden sygnał dźwiękowy, a przednie i tylne kierunkowskazy migną jeden raz. Wyłącz tryb ASSIST: Zwolnij przepustnicę i ściśnij dźwignię hamulca, aby się zatrzymać, a następnie ponownie naciśnij przycisk wielofunkcyjny.
<b>ECO</b>	11.2 mph (18 km/h)	Naciśnij dwukrotnie przycisk przełączania trybu.
<b>DRIVE</b>	12.4 mph (20 km/h)	Naciśnij dwukrotnie przycisk przełączania trybu.
<b>SPORT</b>	15 mph (25 km/h)	Naciśnij dwukrotnie przycisk przełączania trybu.

## Specyfikacje

	Poz	Parameter
Produkt	Imię	Segway KickScooter
	Model	P100SE
	dł. x szer. x wys.	Okolo 1184 x 634 x 1287 mm (46.6 x 25 x 50.7 in)
	Złożony: dł. x szer. x wys.	Okolo 1184 x 634 x 640 mm (46.6 x 25 x 25.2 in)
Użytkownik	Masa netto	Okolo 32.9 kg (72.5 lbs)
	Ładowność	120 kg (265 lbs)
	Zalecany wiek	18-60 lat
Parametry urządzenia	Wymagany wzrost	160-200 cm (5'2"-6'6")
	Rozstaw osi	900 mm (35.4 in)
	Prześwit	153 mm (6 in)
	Prędkość max.	Okolo 25 km/h (15.5 mph)
	Typowy zasięg[1]	Okolo 100 km (62.1 miles)
	Max. nachylenie	Okolo 23%
	Możliwość jazdy po	Ścieżki rowerowe, parki i większość płaskich dróg i typowych belgijskich dróg
	Temperatura robocza	od -10 do 40°C (od 14 do 104°F)
	Temperatura przechowywania	od -10 do 50°C (od 14 do 122°F)
	Klasa ochrony	IPX5
Czas trwania ładowania		Okolo 7 h
Akumulator	Model	NCDF4825B
	Napięcie znamionowe	47.2 V $\equiv$
	Max. napięcie ładowania	54.6 V $\equiv$
	Energia nominalna	1086 Wh
	Pojemność znamionowa	23 Ah
	Temperatura otoczenia ładowania	od 0 do 43°C (od 32 do 109°F)
System zarządzania baterią	Ochrona przed przegrzaniem, zwarciami, przeciążeniem, nadmiernym rozładowaniem i przeładowaniem	
Silnik	Typ silnika	Brushless DC (BLDC) motor
	Moc znamionowa	0.65 kW, 650 W
Ładowarka	Napięcie wejściowe	100-240 V~, 50-60 Hz, 2.0 A MAX.
	Maks. napięcie wyjściowe	54.6 V $\equiv$
	Wyjście znamionowe	53.5 V $\equiv$ 3A
	Moc wyjściowa	0.16 kW, 160 W

	Item	Parameter
Ładowarka	Type	Built-in
	Model	NBW54D603D0D
Opona	Opony	10.5-calowe samouszczelniające opony bezdętkowe
	Ciśnienie w oponach	30-45 psi
	Materiał	Guma
Inni	Tryb prędkości	Tryb spacerowy, Tryb ASSIST, Tryb ECO, Tryb SPORT, Tryb RACE
	Zawieszenie	Zawieszenie przedniego i tylnego drążka skrętnego
	Hamulec	Disc brake & Electric brake

[1]: Typowy zasięg: testowany podczas jazdy z pełnym akumulatorem, obciążenie 75 kg (165 funtów), 25°C (77°F), przy średniej prędkości 16 km/h na chodniku.

\* Some of the factors that affect range include speed, number of starts and stops, ambient temperature, etc.

## Typowe awarie

Kod błędu	Możliwe przyczyny
10	Błąd komunikacji BLE Bluetooth
11	Błąd próbkowania prądu fraz silnika 1A
12	Błąd próbkowania prądu fraz silnika 1B
13	Błąd próbkowania prądu fraz silnika 1C
14	Nieprawidłowość czujnika Halla przepustnicy
15	Nieprawidłowość czujnika Halla hamulca
18	Nieprawidłowość czujnika Halla
21	Błąd komunikacji BMS
22	Błąd hasła BMS
23	Domyślny numer seryjny BMS
24	Nieprawidłowe wykrywanie napięcia w systemie
26	Błąd pamięci flash
27	Błąd hasła panelu sterowania
28	Zwarcie mostka górnego sterownika silnika MOS
29	Błąd dolnego mostka sterownika silnika MOS
31	Błąd pominięcia programu
35	Domyślny numer seryjny pojazdu
39	Błąd czujnika temperatury baterii
41	Nieprawidłowość kierunkowskazów
42	Nieprawidłowość reflektorów
45	Nieprawidłowy obwód wzmacniacza operacyjnego prądu magistrali

## 4 Certyfikaty

Ten produkt posiada certyfikat ANSI/CAN/UL-2272 TUV Rheinland.

Bateria jest zgodna z UN/DOT 38.3.

Bateria jest zgodna z ANSI/CAN/UL-2271.

### Oświadczenie o zgodności z przepisami Unii Europejskiej Informacje o usuwaniu dla użytkowników zużytego sprzętu elektrycznego i elektronicznego



Ten symbol na produkcie lub jego opakowaniu oznacza, że zużytych produktów elektrycznych i elektronicznych nie należy mieszać z niesortowanymi odpadami komunalnymi. Aby zapewnić prawidłowe przetwarzanie, użytkownik jest odpowiedzialny za pozbycie się zużytego sprzętu poprzez zorganizowanie jego zwrotu do wyznaczonych punktów zbiórki.

Właściwa utylizacja tego produktu pomoże zaoszczędzić cenne zasoby i zapobiec wszelkim potencjalnym negatywnym skutkom dla zdrowia ludzkiego i środowiska, które w przeciwnym razie mogłyby wynikać z niewłaściwego postępowania z odpadami.

Za nieprawidłową utylizację tych odpadów mogą zostać nałożone kary, zgodnie z krajowymi przepisami.

Prosimy o kontakt z lokalnymi władzami w celu uzyskania dalszych informacji o najbliższym wyznaczonym punkcie zbiórki.

### Informacje dotyczące recyklingu baterii dla użytkowników



Ten symbol oznacza, że baterie i akumulatory po zużyciu nie powinny być mieszane z niesortowanymi odpadami komunalnymi. Twój udział jest ważną częścią wysiłków na rzecz zminimalizowania wpływu baterii i akumulatorów na środowisko i zdrowie ludzi. W celu prawidłowego recyklingu możesz zwrócić ten produkt lub baterie lub akumulatory, które zawiera, do dostawcy lub do wyznaczonego punktu zbiórki.

Właściwa utylizacja tego produktu pomoże zaoszczędzić cenne zasoby i zapobiec wszelkim potencjalnym negatywnym skutkom dla zdrowia ludzkiego i środowiska, które w przeciwnym razie mogłyby wynikać z niewłaściwego postępowania z odpadami.

Za nieprawidłową utylizację tych odpadów mogą zostać nałożone kary, zgodnie z krajowymi przepisami.

Istnieją oddzielne systemy zbiórki zużytych baterii i akumulatorów.

Prosimy o prawidłową utylizację baterii i akumulatorów w lokalnej zbiórce/recyklingu odpadów śródek.

### Dyrektywa w sprawie urządzeń radiowych

Ninebot (Changzhou) Tech Co., Ltd. niniejszym oświadcza, że produkt wymieniony w tej sekcji jest zgodny z podstawowymi wymaganiami i innymi stosownymi postanowieniami dyrektywy w sprawie urządzeń radiowych 2014/53/UE.

### Dyrektywa w sprawie ograniczeń w stosowaniu niektórych substancji niebezpiecznych (RoHS)

Ninebot (Changzhou) Tech Co., Ltd. niniejszym oświadcza, że cały produkt, w tym części (kable, przewody itp.) spełnia wymagania dyrektywy RoHS 2011/65/UE i zmiany dyrektywy delegowanej Komisji (UE) 2015/863 w sprawie ograniczenie stosowania niektórych niebezpiecznych substancji w sprzęcie elektrycznym i elektronicznym („RoHS przekształcenie” lub „RoHS 2.0” ).

### Dyrektywa maszynowa

Ninebot (Changzhou) Tech Co., Ltd. niniejszym oświadcza, że produkt wymieniony w tej sekcji jest zgodny z zasadniczymi wymaganiami i innymi stosownymi postanowieniami dyrektywy maszynowej 2006/42/WE.



Upoważniony przedstawiciel:

Segway-Ninebot Europe, Dynamostaat 7, 1014 BN

Amsterdam, The Netherlands

Ninebot (Changzhou) Tech Co., Ltd. niniejszym oświadcza, że model produktu: P100SE jest zgodny z zasadniczymi wymaganiami i innymi stosownymi postanowieniami dyrektywy w sprawie urządzeń radiowych 2014/53/UE, oraz dyrektywy RoHS 2011/65/UE i zmiana Dyrektywa delegowana Komisji (UE) 2015/863.

Deklarację zgodności można zobaczyć pod następującym adresem: <http://eu-en.segway.com/support-instructions>

Bluetooth	Pasma częstotliwości	2.4000-2.4835GHz
	Moc emisji RF	20 mW

## Znak towarowy

Segway i Rider Design są znakami towarowymi firmy Segway Inc.; Android jest znakiem towarowym firmy Google Inc., App Store jest znakiem usługowym firmy Apple Inc. Odpowiedni właściciele zastrzegają sobie prawa do swoich znaków towarowych i praw autorskich itp., o których mowa w niniejszej instrukcji.

W momencie drukowania staraliśmy się zawrzeć opisy i instrukcje dotyczące wszystkich funkcji SuperScootera. Jednak ze względu na ciągłe ulepszanie funkcji produktu i zmiany projektu, Twój KickScooter może nieznacznie różnić się od przedstawionego w tym dokumencie. Zeskanuj kod QR na okładce tej instrukcji lub odwiedź Apple App Store (iOS) lub Google Play Store (Android), aby pobrać i zainstalować aplikację Segway-Ninebot. Należy pamiętać, że istnieje wiele modeli Segway i Ninebot z różnymi funkcjami, a niektóre z wymienionych tutaj funkcji mogą nie mieć zastosowania do Twojego urządzenia. Producent zastrzega sobie prawo do zmiany projektu i funkcjonalności produktu SuperScooter oraz dokumentacji bez wcześniejszego powiadomienia.

© 2022 Ninebot (Beijing) Tech Co. Ltd. Wszelkie prawa zastrzeżone.

(※ Aplikacja Segway-Ninebot może obsługiwać SuperScooter z wbudowanym Bluetooth)

## Inhoudsopgave

1. Diagram en functies	01
2. Specificaties	05
3. Algemene storingsen	07
4. Certificeringen	08
5. Handelsmerk	11

## Diagram en functies

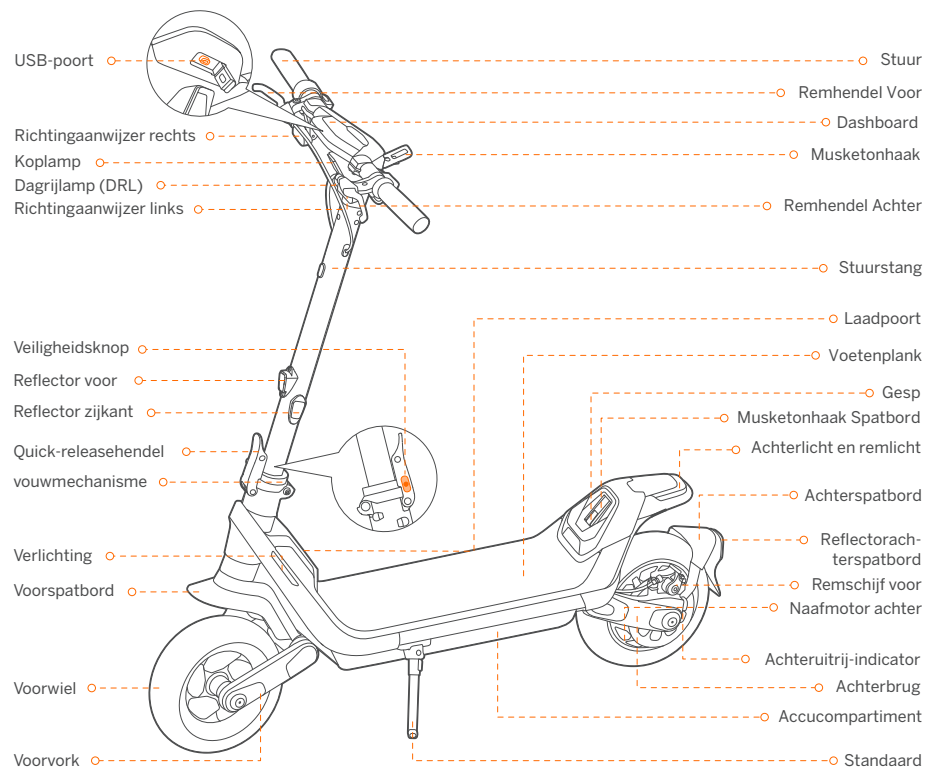

## Stuurfuncties

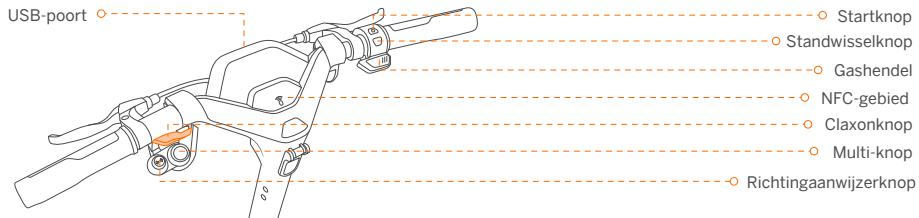

Naam	Functie	Bediening
Startknop	In-/uitschakelen	Druk op de startknop om de step in te schakelen. Ingedrukt houden om uit te schakelen. * Uitsluitend beschikbaar wanneer de step niet in Anti-theft-stand staat.
	Het dashboard activeren	Druk op de startknop om het dashboard te activeren wanneer het dashboard automatisch dimt.
Standwisselknop	Wisselen tussen snelheidsstanden	Druk twee keer op de Standwisselknop om van stand te wisselen.
Multi-knop	ASSIST-stand in-/uitschakelen	ASSIST-stand inschakelen via de Segway-Ninebot-app: Wanneer de step volledig stil staat, drukt u op de multi-knop om de ASSIST-stand aan te zetten. ASSIST-stand uitzetten: laat de gashendel los en knijp in de remhendel om te stoppen en klink vervolgens nogmaals op de multi-knop.
	De koplamp aan-/uitzetten	Draai de multi-knop met de klok mee/tegen de klok in om de koplamp uit/aan te zetten.
	De adaptieve koplamp-functie in-/uitschakelen	Draai de multi-knop met de klok mee/tegen de klok in en houd deze 3 seconden vast om de adaptieve koplampfunctie in/uit te schakelen. * Wanneer de step is geactiveerd, is deze functie standaard ingeschakeld.
	Het wachtwoord bevestigen	Druk de multi-knop in om het wachtwoord te bevestigen na het stapsgewijs invoeren van het wachtwoord met de richtingaanwijzerknoppen.
USB-poort	Opladen	Sluit uw apparaat aan op de USB-poort om op te laden.
Gashendel	Versnellen	Druk op de gashendel en hou deze ingedrukt om te versnellen.
NFC-gebied	Gebruik de NFC-kaart om in/uit te schakelen	Houd de NFC-kaart tegen het NFC-gebied om de step in/uit te schakelen.
	Gebruik de NFC-kaart om te ontgrendelen	Houd de NFC-kaart tegen het NFC-gebied om de step te ontgrendelen.
Claxonknop	Claxonneren	Druk op de claxonknop en de step zal claxonneren.
Richtingaanwijzerknop	Richtingaanwijzer links/rechts aanzetten	Druk op de linker-/rechterkant van de richtingaanwijzerknop, de linker/rechter richtingaanwijzer zal knipperen en na 5 seconden automatisch uitschakelen.
	Het wachtwoord invoeren	Druk op de linker-/rechterkant van de richtingaanwijzerknop (links is min, rechts is plus) om het wachtwoord in te voeren.

## Dashboard

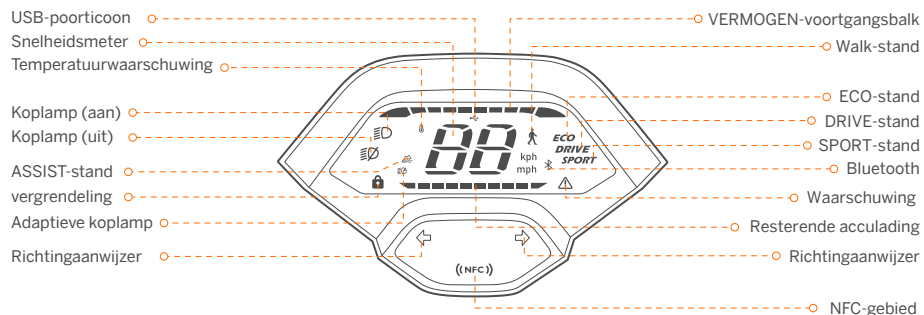

Symbool	Naam	Betekenis	Omschrijving
	VERMOGEN-voortgangsbalk	Het symbool toont het geleverde motorvermogen van de step.	
	Snelheidsmeter	Het symbool toont de huidige snelheid van de step.	
	Slotje	Wanneer deze pictogram knippert, gaat de step in de Anti-theft-stand.  Wanneer het icoontje oplicht, is de step vergrendeld.	Wanneer uitgeschakeld na 30 seconden: als de step wordt verplaatst of aangeraakt door iemand, gaat deze in de Anti-theft-stand (antidiefstalstand). De step begint te piepen en de richtingaanwijzers voor en achter zullen knipperen, en de motor wordt automatisch vergrendeld. Opmerking: Alleen beschikbaar om de step in te schakelen met een NFC-kaart.  Wanneer deze is vergrendeld via de Segway-Ninebot-app of is ontgrendeld via het wachtwoord: De step blijft piepen en het achterlicht knippert. 1) druk op de startknop om het dashboard te activeren. Het dashboard laat standaard het cijfer "0" zien, voer vervolgens het wachtwoord van vier cijfers 1-2-3-4 met de richtingaanwijzerknop en bevestig het wachtwoord stapsgewijs met de multi-knop. Opmerking: Nadat u uw scooter heeft geactiveerd, schakelt u de functie ontgrendelen met een wachtwoord in via de Segway-Ninebot-app en kiest u uw wachtwoord. Zonder deze stappen, kunt u uw scooter niet ontgrendelen met een wachtwoord. 2) Tik de NFC-kaart tegen het NFC-gebied. 3) Ontgrendelen via de Segway-Ninebot-app.
	Temperatuurwaarschuwing	Deze geeft aan dat de accu een temperatuur heeft bereikt van 60°C (140°F) of minder dan 0°C (32°F) is.	

Symbol	Naam	Betekenis	Omschrijving
	USB-poort pictogram	Wanneer het USB-poort pictogram oplicht, betekent dit dat het apparaat (nog niet volledig opgeladen) is aangesloten op de USB-poort.	
	Bluetooth	Dit geeft aan dat de step is verbonden met de Segway-Ninebot app.	
	Waarschuwing	Dit symbool geeft aan dat de step een fout heeft ontdekt. De foutcode wordt weergegeven op het dashboard. Neem contact op met de aftersaleservice voor reparatie.	
	Resterende acculading	Dit symbool toont de resterende acculading in de accubalk.	
	Adaptieve koplamp	Wanneer het pictogram knippert, betekent dat de adaptieve koplampfunctie aanstaat.	Wanneer deze functie is ingeschakeld, werkt de koplamp automatisch en past deze zich aan aan verschillende situaties en omstandigheden om de weg te verlichten.

## Introductie snelheidsstanden

Stand/model	P100SE (Snelheidsbeperking)	Van stand verwisselen
 (Walk)	3–5 km/u (1.9–3.7 mph)	Schakel de Walk-stand in uit via de Segway-Ninebot-app. Opmerking: de koplamp staat altijd aan en het achterlicht blijft knipperen in de Walk-stand.
 (ASSIST)	3–5 km/u (1.9–3.7 mph)	ASSIST-stand inschakelen via the Segway-Ninebot-app: Wanneer de step volledig stil staat, drukt u op de multi-knop om de ASSIST-stand aan te zetten. Opmerking: wanneer deze wordt ingeschakeld, piept de step één keer en knipperen de richtingaanwijzers voor en achter één keer. De ASSIST-stand uitschakelen: Laat de gashendel los en knijp in de remhendel om te stoppen, klik vervolgens nogmaals op de multi-knop.
<b>ECO</b>	18 km/u (11.2 mph)	Druk twee keer op de standwisselknop.
<b>DRIVE</b>	20 km/u (12.4 mph)	Druk twee keer op de standwisselknop.
<b>SPORT</b>	25 km/u (15.5 mph)	Druk twee keer op de standwisselknop.

## Specificaties

	Item	Parameter
Product	Naam	Segway KickScooter
	Model	P100SE
	Lengte × breedte × hoogte	Ong. 1184 × 684 × 1287 mm (46,6 × 25 × 50,7 in)
	Opgevouwen: Lengte × Breedte × Hoogte	Ong. 1184 × 684 × 640 mm (46,6 × 25 × 25,2 in)
	Netto gewicht	Ong. 32,9 kg (72,5 lbs)
Steprijder	Max. belasting	120 kg (265 lbs)
	Aanbevolen leeftijd	18–60 jaar
	Vereiste lengte	160–200 cm (5'2"–6'6")
Apparaat	Wielbasis	900 mm (35,4 inch)
	Ruimte tot bodem	153 mm (6 inch)
	Max. snelheid	Ong. 25 km/u (15,5 mph)
	Typisch actieradius <sup>1)</sup>	Ong. 100 km (62,1 mijl)
	Max. helling	Ong. 23%
	Geschikt terrein	Fietspaden, parken, campussen, en de meeste vlakke wegdekken en typische Belgische wegen
	Bedrijfstemperatuur	-10 tot 40°C (14 tot 104°F)
	Opslagtemperatuur	-10 tot 50°C (14 tot 122°F)
	IP-waarde	IPX5
	Duur opladen (enkel)	Ong. 7 u
Accu	Model	NCAF4813A/NCAF4812D
	Nominale spanning	47,2 V
	Max. oplaadspanning	54,6 V $\overline{=}$
	Nominale energie	1086 Wh
	Nominale capaciteit	23 Ah
	Opladen omgevingstemperatuur	0 tot 43°C (32 tot 109°F)
Accubeheersysteem	Bescherming voor oververhitting, kortsluiting, overstroom, te diepe ontlading en overlading.	
Motor	Motortype	Borstelloze DC (BLDC) motor
	Nominaal vermogen	0,65 kW, 650 W
Oplader	Ingangsspanning	100–240 V~, 50–60 Hz, 2,0 A MAX.
	Max. uitgangsspanning	54,6 V $\overline{=}$
	Nominaal uitgangsvermogen	53,5 V $\overline{=}$ 3A
	Afgegeven vermogen	0,16 kW, 160 W



	Item	Parameter
Oplader	Type	Ingebouwd
	Model	NBW54D603D0D
Band	Type	10,5 inch zelfafdichtende tubeless-banden
	Bandenspanning	30–45 psi
	Materiaal	Rubber
Overig	Snelheidsstanden	Walk-stand, ASSIST-stand, ECO-stand, DRIVE-stand en SPORT-stand
	Vering	Voorvorkvering en achterbrugvering
	Remsysteem	Remschijf en elektrische rem

[1]: Typische actieradius: getest rijdend met volle accu, 75 kg (165 lbs) belasting, 25°C (77°F), op een gemiddelde snelheid van 16 km/u (9,9 mph) op bestrating.

\* Factoren die de actieradius beïnvloeden zijn, onder andere: snelheid, aantal keer starten en stoppen, omgevingstemperatuur etc.

## 3 Algemene storingen

Foutcode	Mogelijke oorzaken
10	BLE Bluetooth-communicatiefout
11	Motor 1A fase storing uitlezen van stroom
12	Motor 1B fase storing uitlezen van stroom
13	Motor 1C fase storing uitlezen van stroom
14	Gasklep Hall-sensor afwijking
15	Rem Hall-sensor afwijking
18	Hall-sensor afwijking
21	BMS-communicatiefout
22	BMS-wachtwoordfout
23	BMS-standaard serienummer
24	Detectie van systeemspanning afwijking
26	Fout flashgeheugen
27	Wachtwoordfout besturingsbord
28	Motor MOS driver upper bridge kortsluiting
29	Motor MOS driver lower bridge fout
31	Fout programma overslaan
35	Standaard serienummer voertuig
39	Temperatuursensor accu fout
41	Richtingaanwijzers afwijking
42	Koplamp afwijking
45	Afwijkende busstroom op-ampcircuit

## 4 Certificeringen

Dit product is gecertificeerd volgens ANSI/CAN/UL-2272 door CSA Group. De accu voldoet aan UN/DOT 38.3. De accu voldoet aan ANSI/CAN/UL-2271.

### EU-conformiteitsverklaring

Informatie over verwijderen voor gebruikers van afgedankte elektrische en elektronische apparaten



Dit symbool op het product of op de verpakking betekent dat gebruikte elektrische en elektronische producten niet bij het ongescheiden gemeentelijk afval horen. Voor de juiste behandeling is het uw verantwoordelijkheid om uw afgedankte apparaten te verwijderen door deze in te leveren bij de daarvoor bedoelde inzamelpunten.

Het correct verwijderen van dit product helpt met het terugwinnen van waardevolle stoffen en voorkomt mogelijke negatieve effecten voor de menselijke gezondheid en het milieu, die zouden kunnen voortkomen uit het incorrect omgaan met afval.

Er kunnen boetes worden gegeven voor het niet correct verwijderen van dit afval, in overeenstemming met uw nationale wetgeving.

Neem contact op met uw lokale overheid voor verdere details over het dichtstbijzijnde inzamelpunt.

### Accu-recyclinginformatie voor de Europese Unie



Dit symbool betekent dat accu's en accumulatoren aan het einde van hun levensduur niet bij het ongescheiden gemeentelijk afval horen. Uw medewerking is een belangrijk onderdeel van de spanningen om de gevolgen van accu's en accumulatoren op het milieu en de volksgezondheid te beperken. Voor correcte recycling kunt u dit product of de accu's of accumulatoren die erin zitten inleveren bij uw leverancier of het daarvoor bedoelde inzamelpunt.

Het correct verwijderen van dit product helpt met het terugwinnen van waardevolle stoffen en voorkomt mogelijke negatieve effecten voor de menselijke gezondheid en het milieu, die zouden kunnen voortkomen uit het incorrect omgaan met afval.

Er kunnen boetes worden gegeven voor het niet correct verwijderen van dit afval, volgens uw nationale wetgeving. Er worden verschillende inzamelingsystemen gebruikt voor accu's en accumulatoren.

Verwijder accu's en accumulatoren correct bij uw lokale afvalinzamelings-/recyclingcentrum.

### Richtlijn radioapparatuur

Ninebot (Changzhou) Tech Co., Ltd. verklaart hierbij dat het product dat staat vermeld in deze sectie voldoet aan de essentiële eisen en overige relevante bepalingen van de Richtlijn radioapparatuur 2014/53/EU.

### Richtlijn betreffende beperking van het gebruik van bepaalde gevaarlijke stoffen

Ninebot (Changzhou) Tech Co., Ltd. verklaart hierbij dat het gehele product, inclusief onderdelen (kabels, snoeren en dergelijke) voldoen aan de eisen van de Richtlijn Gebruik bepaalde gevaarlijke stoffen 2011/65/EU en het amendement Gedelegeerde Richtlijn (EU) 2015/863 van de Commissie betreffende beperking van het gebruik van bepaalde gevaarlijke stoffen ("RoHS recast" of "RoHS 2.0").

### Richtlijn betreffende machines

Ninebot (Changzhou) Tech Co., Ltd. verklaart hierbij dat het product dat staat vermeld in deze sectie voldoet aan de essentiële eisen en overige relevante bepalingen van de Richtlijn betreffende machines 2006/42/EC.



Geautoriseerde vertegenwoordiger EU:

Segway-Ninebot Europe

Dynamostraat 7, 1014 BN Amsterdam, Nederland.

Ninebot (Changzhou) Tech Co., Ltd. verklaart hierbij dat het productmodel: P100SE voldoet aan de essentiële eisen en overige relevante bepalingen van de Richtlijn betreffende radioapparatuur 2014/53/EU, de Richtlijn betreffende machines 2006/42/EC en de Richtlijn RoHS 2011/65/EU en de Gedelegeerde Richtlijn (EU) 2015/863 van de Commissie.

De conformiteitsverklaring kan worden ingezien op het volgende adres: <http://eu-en.segway.com/support-instructions>

### Conformiteitsverklaring VK

#### Radio Equipment Regulations 2017

Ninebot (Changzhou) Tech Co., Ltd. verklaart hierbij dat het product dat staat vermeld in deze sectie voldoet aan de essentiële eisen en overige relevante bepalingen van de Radio Equipment Regulations 2017.

De Restriction of the Use of Certain Hazardous Substances in Electrical and Electronic Equipment Regulations 2012

Ninebot (Changzhou) Tech Co., Ltd. verklaart hierbij dat het gehele product, inclusief onderdelen (kabels, snoeren en dergelijke) voldoen aan de eisen van de Restriction of the Use of Certain Hazardous Substances in Electrical and Electronic Equipment Regulations 2012.

#### Supply of Machinery (Safety) Regulations 2008

Ninebot (Changzhou) Tech Co., Ltd. verklaart hierbij dat het product dat staat vermeld in deze sectie voldoet aan de essentiële eisen en overige relevante bepalingen van de Safety of Supply of Machinery (Safety) Regulations 2008.

Bluetooth	Frequentieband(s)	2.4000–2.4835 GHz
	Max. RF-vermogen	20 mW

## 5 Handelsmerk

Segway en het Rider Design zijn handelsmerken van Segway Inc.; Android is een handelsmerk van Google Inc., App Store is een servicemerk van Apple Inc. De respectievelijke eigenaren behouden de rechten op hun handelsmerken en copyrights etc. waarnaar wordt verwezen in deze handleiding.

Wij hebben geprobeerd ten tijde van de druk omschrijvingen en instructies voor alle functies van de KickScooter te vermelden. Echter, vanwege constante verbeteringen van productfuncties en ontwerpveranderingen kan uw KickScooter mogelijk licht afwijken van dat wat wordt getoond in dit document. Bezoek de Apple App Store (iOS) of de Google Play Store (Android) om de Segway-Ninebot-app te downloaden en te installeren. Houd er rekening mee dat er meerdere Segway en Ninebot modellen zijn met verschillende functies en sommige functies die hier worden genoemd zijn mogelijk niet van toepassing op uw product. De fabrikant behoudt het recht om het ontwerp en de functionaliteit van het KickScooter-product en documentatie zonder voorafgaande kennisgeving te wijzigen.

(※De Segway-Ninebot-app ondersteunt de KickScooter met ingebouwde Bluetooth)

© 2022 Ninebot (Beijing) Tech Co. Ltd. Alle rechten voorbehouden.

## المحتويات

- 01-----المخطط والوظائف-1.
- 05-----المواصفات-2.
- 07-----حالات التعطلل الشائعة-3.
- 08-----العلامة التجارية-4.

## المخطط والوظائف

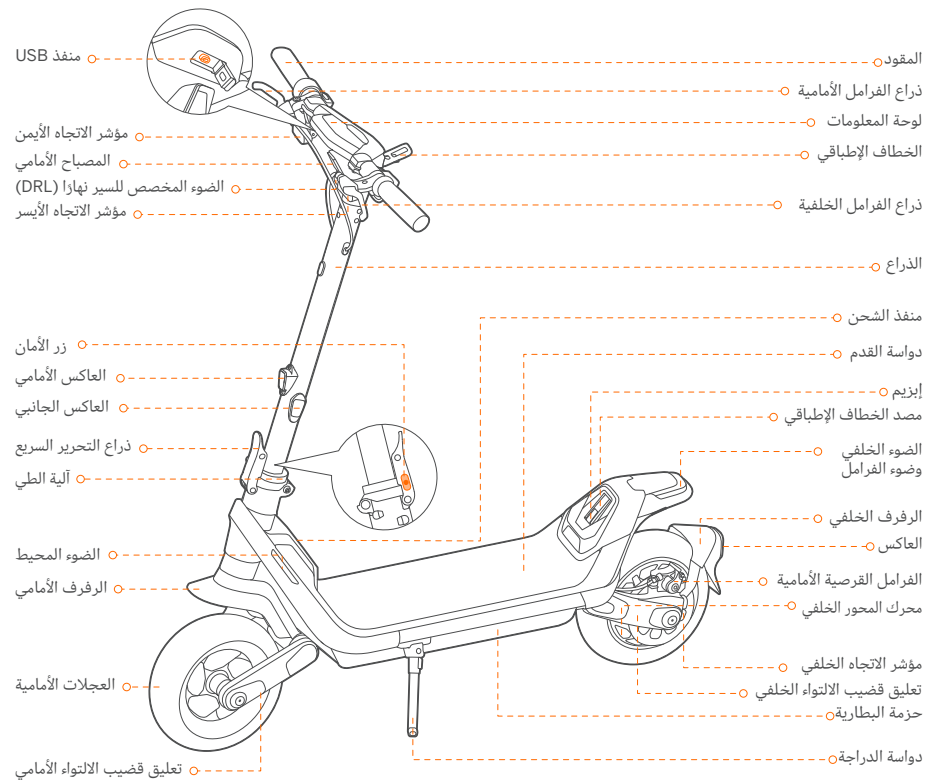

## لوحة المعلومات

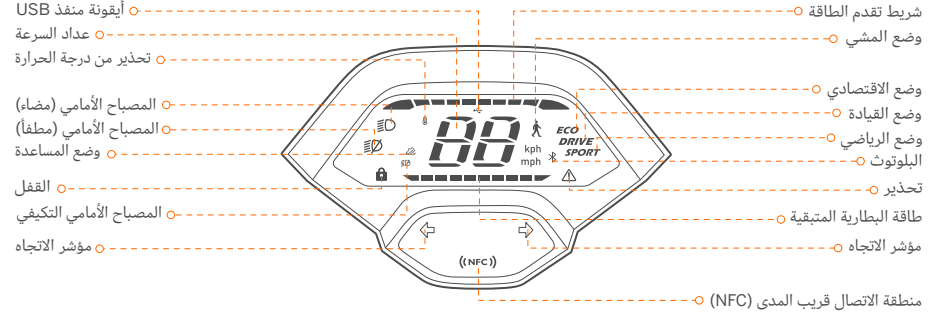

الرمز	الاسم	المعنى	الوصف
	شريط تقدم الطاقة	يعرض الرمز قوة إخراج المحرك للسيكوتر.	
	عداد السرعة	يعرض الرمز السرعة الحالية للسيكوتر.	
	منطقة الاتصال قريب المدى (NFC)	عندما يتم إيقاف تشغيل السيكون بعد مرور 30 ثانية: إذا تم تحريك السيكون أو تعرض للمس من قبل أحد الأشخاص، فسيدخل إلى وضع مكافحة السرعة. في هذه المرحلة، سيبدأ السيكون في الصفير وستومض مؤشرات الاتجاه الأمامية والخلفية، وسيتم قفل المحرك تلقائياً. ملاحظة: متاح فقط لتشغيل السيكون باستخدام بطاقة NFC.	
	القفل	عندما تمض الأيقونة، فهذا يعني أن السيكون يدخل في وضع مكافحة السرعة.	عند قفله عبر تطبيق Segway-Ninebot أو في حالة إلغاء القفل باستخدام كلمة مرور، سيستمر السيكون في الصفير وسيومض المصباح الخلفي. افتح السيكون بالطرق التالية: 1) اضغط على زر الطاقة لتنشيط لوحة المعلومات، وستعرض لوحة المعلومات الرقم "0" افتراضياً، ثم أدخل كلمة المرور المكونة من أربعة أرقام 1-2-3-4 باستخدام زر مؤشر الاتجاه وتأكد كلمة المرور باستخدام الزر متعدد الوظائف على التوالي. ملاحظة: بعد تنشيط السيكون الخاص بك، قم بتمكين/تعطيل إلغاء القفل باستخدام ميزة كلمة المرور عبر تطبيق Segway-Ninebot وعين كلمة المرور الخاصة بك. خلاف ذلك، لا يمكنك فتح السيكون الخاص بك بكلمة مرور. 2) اضغط على بطاقة NFC في منطقة الاتصال قريب المدى (NFC). 3) افتح عن طريق تطبيق Segway-Ninebot.

## وظائف المقود

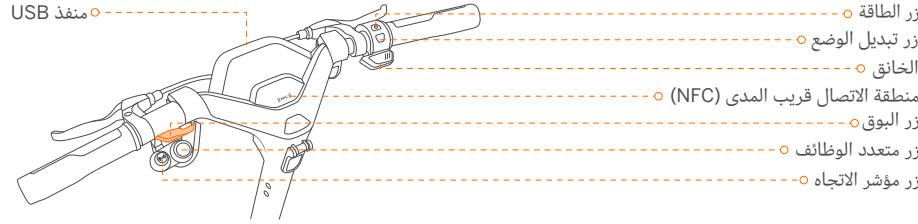

الاسم	الوظيفة	طريقة التشغيل
زر الطاقة	التشغيل/إيقاف التشغيل	اضغط على زر الطاقة لتشغيل السيكون. اضغط مع الاستمرار لإيقاف تشغيله. * متوفر فقط عندما لا يكون السيكون في وضع مكافحة السرعة.
زر تبديل الوضع	تنشيط لوحة المعلومات	اضغط على زر الطاقة لتنشيط لوحة المعلومات عندما تعتم لوحة المعلومات تلقائياً.
زر تبديل الوضع	التبديل بين أوضاع السرعة	اضغط على زر تبديل الوضع مرتين لتبديل الوضع.
زر متعدد الوظائف	قم بتشغيل/إيقاف تشغيل وضع المساعدة «ASSIST»	تتمكن وضع المساعدة «ASSIST» عبر تطبيق Segway-Ninebot. عندما يكون السيكون في حالة توقف تام، اضغط على الزر متعدد الوظائف لتشغيل وضع المساعدة «ASSIST».
زر متعدد الوظائف	تشغيل/إيقاف تشغيل المصباح الأمامي	قم بتدوير الزر متعدد الوظائف في اتجاه عقارب الساعة/عكس اتجاه عقارب الساعة لإيقاف تشغيل/تشغيل المصباح الأمامي.
زر متعدد الوظائف	تشغيل/إيقاف تشغيل ميزة المصابيح الأمامية التكييفية	قم بتدوير الزر متعدد الوظائف في اتجاه عقارب الساعة/عكس اتجاه عقارب الساعة واستمر في الضغط عليه لمدة 3 ثوانٍ لإيقاف تشغيل/تشغيل ميزة المصابيح الأمامية التكييفية. * عند تنشيط السيكون، يتم تشغيل هذه الميزة افتراضياً.
زر متعدد الوظائف	تأكيد كلمة المرور	اضغط على الزر متعدد الوظائف لتأكيد كلمة المرور بعد إدخال كلمة المرور باستخدام زر مؤشر الاتجاه على التوالي.
منفذ USB	الشحن	قم بتوصيل جهازك بمنفذ USB للشحن.
الخانق	التسريع	اضغط مع الاستمرار على الخانق للتسريع.
منطقة الاتصال قريب المدى (NFC)	التفاعل مع بطاقة NFC للتشغيل/إيقاف التشغيل	انقر على بطاقة NFC في منطقة الاتصال قريب المدى (NFC) لتشغيل/إيقاف تشغيل السيكون.
منطقة الاتصال قريب المدى (NFC)	التفاعل مع بطاقة NFC لإلغاء القفل	انقر على بطاقة NFC في منطقة الاتصال قريب المدى (NFC) لإلغاء قفل السيكون.
زر البوق	تشغيل البوق	اضغط على زر البوق، وسوف يصدر السيكون صفيراً.
زر مؤشر الاتجاه	تشغيل مؤشر الاتجاه الأيسر/الأيمن	اضغط على الجانب الأيسر/الأيمن من زر مؤشر الاتجاه، وسيومض مؤشر الاتجاه الأيسر/الأيمن، ثم يتم إيقاف تشغيله تلقائياً بعد 5 ثوانٍ.
زر مؤشر الاتجاه	إدخال كلمة المرور	اضغط على الجانب الأيسر/الأيمن من زر مؤشر الاتجاه (الجانب الأيسر هو علامة ناقص، والجانب الأيمن هو علامة زائد) لإدخال كلمة المرور.

الرمز	الاسم	المعنى	الوصف
⚠	تحذير من درجة الحرارة	يشير إلى أن درجة حرارة البطارية قد وصلت إلى 60 درجة مئوية (140 درجة فهرنهايت) أو أقل من 0 درجة مئوية (32 درجة فهرنهايت).	
🔌	أيقونة منفذ USB	عندما تضيء أيقونة منفذ USB، فهذا يعني أن الجهاز (غير مشحون بالكامل) متصل بمنفذ USB.	
🔌	البوتوث	يشير إلى أن السكوتر متصل بتطبيق Segway-Ninebot.	
⚠	تحذير	يشير الرمز إلى أن السكوتر قد اكتشف خطأ. سيتم عرض رمز الخطأ على لوحة المعلومات. يُرجى الاتصال بخدمة ما بعد البيع للإصلاح.	
⚡	بطاقة البطارية المتبقية	يعرض الرمز بطاقة البطارية المتبقية في شريط البطارية.	
🔌	المصباح الأمامي التكييفي	عندما تومض الأيقونة، فهذا يعني أن ميزة المصباح الأمامي التكييفي قيد التشغيل. من المواقف والضروف ويساعد على إضاءة الطريق.	

## مقدمة عن أوضاع السرعة

الوضع/الطرارز	P100SE (حد السرعة)	طرق التبديل
(المشي)	3-5 كم/ساعة (3.7-1.9 ميل في الساعة)	تمكين / تعطيل وضع "المشي" من خلال تطبيق Segway-Ninebot. ملاحظة: المصباح الأمامي مضاء دائماً وسيستمر المصباح الخلفي في الوميض في وضع "المشي".
(المساعدة)	3-5 كم/ساعة (3.7-1.9 ميل في الساعة)	تمكين وضع المساعدة «ASSIST» عبر تطبيق Segway-Ninebot. عندما يكون السكوتر في حالة توقف تام، اضغط على الزر متعدد الوظائف لتشغيل وضع المساعدة «ASSIST». ملاحظة: عند تشغيله، سيصدر السكوتر صوتاً مرة واحدة وستومض مؤشرات الاتجاه الأمامي والخلفي مرة واحدة. أوقف تشغيل وضع المساعدة «ASSIST»: حرر الخانق واضغط على أذرع الفرامل للتوقف، ثم اضغط على الزر متعدد الوظائف مرة أخرى.
<b>ECO</b>	18 كم/ساعة (11.2 ميل في الساعة)	اضغط على زر تبديل الوضع مرتين.
<b>DRIVE</b>	20 كم/ساعة (12.4 ميل في الساعة)	اضغط على زر تبديل الوضع مرتين.
<b>SPORT</b>	25 كم/ساعة (15.5 ميل في الساعة)	اضغط على زر تبديل الوضع مرتين.

العنصر	العلامة
الاسم	Segway KickScooter
الطرارز	P100SE
المنتج	الطول × العرض × الارتفاع حوالي 1287 × 634 × 1184 مم (50.7 × 25 × 46.6 بوصة)
	مطوية: الطول × العرض × الارتفاع حوالي 640 × 634 × 1184 مم (25.2 × 25 × 46.6 بوصة)
	الوزن الصافي حوالي 32.9 كجم (72.5 رطلاً)
الراكب	الحد الأقصى للحمولة الصافية 120 كجم (265 رطلاً)
	العمر الموصى به 18 - 60 سنة
	الارتفاع المطلوب 160 - 200 سم (5.2 بوصة - 6.6 بوصة)
	قاعدة العجلات 900 مم (35.4 بوصة)
	الخلوص الأرضي 153 مم (6 بوصة)
	السرعة القصوى حوالي 25 كم/الساعة (15.5 ميل في الساعة)
	النطاق النموذجي <sup>[1]</sup> حوالي 100 كم (62.1 ميل)
	الحد الأقصى للاحتداد حوالي 23%
الماكينة	ممرات الدراجات والحدائق والحرم الجامعي ومعظم ظروف الطرق المسطحة والطرق البليجيكية النموذجية
	درجة حرارة التشغيل 10-40 درجة مئوية (14 إلى 104 درجة فهرنهايت)
	درجة حرارة التخزين 10-50 درجة مئوية (14 إلى 122 درجة فهرنهايت)
	تصنيف IP IPX5
	مدة الشحن (فردية) حوالي 7 ساعات
	الطرارز NCDF4825B
	الجهد الاسمي 47.2 فولت
البطارية	الحد الأقصى لجهد الشحن 54.6 فولت
	الطاقة الاسمية 1086 واط ساعي
	القدرة الاسمية 23 أمم
	درجة الحرارة المحيطة أثناء الشحن 0 إلى 43 درجة مئوية (32 إلى 109 درجة فهرنهايت)
	نظام إدارة البطارية السخونة المفرطة، ماس كهربائي، التيار الزائد، الحماية من الإفراط في التفريغ والإفراط في الشحن
المحرك	نوع المحرك محرك التيار المستمر الغير فرجوني (BLDC)
	القوة الاسمية 0.65 كيلوواط، 650 واط
	جهد الإدخال 100-240 فولت - 60-50 هرتز، 2.0 أمبير كحد أقصى.
الشاحن	الحد الأقصى لجهد الإخراج 54.6 فولت
	طاقة الإخراج 0.16 كيلوواط، 160 واط
	الإخراج المقدر 53.5 فولت - 3 أمبير

## 3 حالات التعطل الشائعة

	المعلمة	العنصر
الشاحن	نوع	مدمج
	الطراز	NBW54D603D0D
الإطار	النوع	إطارات بدون أنابيب ذاتية الإحكام مقاس 10.5 بوصة
	ضغط الإطارات	30-45 رطل لكل بوصة مربعة
	المادة	المطاط
أخرى	أوضاع السرعة	وضع "المشي"، وضع "المساعدة"، وضع "الركن"، وضع "الاقتصادي"، وضع "القيادة"، ووضع "الرياضي"
	نظام التعليق	تعليق قضيب الاتواء الأمامي والخلفي
	نظام الفرامل	الفرامل القرصية والفرامل الكهربية

[1]: النطاق النموذجي: تم اختباره أثناء الركوب باستخدام بطارية كاملة، وبحمولة تُقدَّر بـ 75 كجم (165 رطلاً)، و 25 درجة مئوية (77 درجة فهرنهايت)، بسرعة 16 كم/الساعة (9.9 ميل في الساعة) في المتوسط أثناء المشي على الرصيف.  
\* بعض العوامل التي تؤثر على النطاق تشمل السرعة وعدد مرات البدء والتوقف ودرجة الحرارة المحيطة وما إلى ذلك.

رمز الخطأ	الأسباب المحتملة
10	خطأ اتصال بلوتوث BLE
11	تعطل دائرة اعتيان تيار الطور للمحرك 1A
12	تعطل دائرة اعتيان تيار الطور للمحرك 1B
13	تعطل دائرة اعتيان تيار الطور للمحرك 1C
14	خلل في عمل مستشعر تأثير هول للخائق
15	خلل في عمل مستشعر تأثير هول للفرامل
18	خلل في عمل مستشعر تأثير هول
21	خطأ اتصال BMS
22	خطأ في كلمة مرور BMS
23	الرقم التسلسلي الافتراضي لـ BMS
24	خلل في اكتشاف جهد النظام
26	خطأ في تخزين الفلاش
27	خطأ في كلمة مرور لوحة التحكم
28	دائرة قصر الجسر العلوي لمحرك MOS
29	خطأ في الجسر السفلي لمحرك MOS
31	خطأ في تخطي البرنامج
35	الرقم التسلسلي الافتراضي للمركبة
39	خطأ في مستشعر درجة حرارة البطارية
41	خلل في عمل مؤشرات الاتجاه
42	خلل في عمل المصابيح الأمامية
45	دائرة مضخم تشغيل التيار غير الطبيعية للناقل

## 4 العلامة التجارية

تُعدّ Segway وRider Design علامتان تجاريتان لشركة Segway Inc؛ وتُعدّ Android علامة تجارية لشركة Google Inc، وتُعدّ App Store علامة خدمة لشركة Apple Inc. يحتفظ المالكون المعنونون بحقوق علاماتهم التجارية وحقوق التأليف والنشر وما إلى ذلك الموضحة في هذا الدليل.

لقد حاولنا تضمين الأوصاف والإرشادات الخاصة بجميع وظائف KickScooter في وقت الطباعة. ومع ذلك، نظرًا لإجراء تحسينات مستمرة لميزات المنتج والتغييرات في التصميم، قد يختلف KickScooter الخاص بك قليلاً عن ذلك الموضح في هذا المستند. يادر زيارة متجر تطبيقات (iOS) Apple أو متجر (Android) Google Play لتنزيل تطبيق Segway-Ninebot وتثبيته. يُرجى ملاحظة أن هناك العديد من طرازات Segway وNinebot بوظائف مختلفة، وقد لا تنطبق بعض الوظائف المذكورة هنا على وحدتك. تحتفظ الشركة المصنعة بالحق في تغيير تصميم ووظيفة منتج ووثائق KickScooter دون إشعار مسبق.

(\*) يمكن لتطبيق Segway-Ninebot دعم KickScooter باستخدام بلوتوث مدمج)

© 2022 Ninebot (Beijing) Tech Co. Ltd. جميع الحقوق محفوظة.